

PALENISKA OGRODOWE

Instrukcja



EN



DE



RU



FR



ES



PT



IT



CZ



SK



RO



GR



NO



SE



RS



HR



SI



HU



BG



NL



FI



DK



LT



LV



EE



IE



MT

Producent:

www.kratki.com

Kratki.pl Marek Bal

ul. W. Gombrowicza 4

26-660 Wsola/Jedlińsk

-  Garden hearths / Instructions (EN)
-  GARTENKAMIN / Bedienungsanleitung (DE)
-  ОЧАГ ДЛЯ КОСТРА / РУКОВОДСТВО ПОЛЬЗОВАТЕЛЯ (RU)
-  Cheminée de jardin / Instructions de montage et d'utilisation (FR)
-  Hornos de jardín / Instrucciones de instalación y funcionamiento (ES)
-  Fornos de jardim / Instruções de instalação e funcionamento (PT)
-  Forni da giardino / Manuale di installazione e d'uso (IT)
-  PLYNOVÉ ZÁHRADY / Návod k instalaci a použití (CZ)
-  Záhradné krby / Návod na montáž a používateľská príručka (SK)
-  Focare de grădină / INSTRUCȚIUNI (RO)
-  ΚΗΠΟΥ ΤΣΕΠΕΣ / Οδηγία (GR)
-  Peiser i hagen / Instruksjoner (NO)
-  Eldstäder i trädgården / Instruktioner (SE)
-  Баштенска огњишта / Упутства (RS)
-  Vrtna ognjišta / Upute (HR)
-  Vrtna ognjišča / Navodila (SI)
-  Kerti kandalló / Útmutató (HU)
-  Градински огнища / Упътване (BG)
-  Tuinhaarden / Instructies (NL)
-  Puutarha tulisijat / Ohjeet (FI)
-  Haveilder / Vejledning (DK)
-  Sodo židiniai / Instrukcijos (LT)
-  Dārza pavardi / Instrukcijas (LV)
-  Aiakolded / Juhendid (EE)
-  Teallaigh gairdín / Treoracha (IE)
-  Fwar tal-ġnien / Istruzzjonijiet (MT)

Paleniska ogrodowe z serii FIRE produkowane przez firmę Kratki.pl Marek Bał, przeznaczone są do samodzielnego montażu w miejscu ich umiejscowienia. W zależności od modelu, użytkownik końcowy otrzymuje gotowe urządzenie lub zestaw poszczególnych części urządzenia, oraz opcjonalnie niezbędne elementy montażowe.

BEZPIECZEŃSTWO !!!

- Podczas montażu i użytkowania paleniska zawsze należy przestrzegać lokalnych przepisów.
- Przed przystąpieniem do montażu i użytkowania, należy zapoznać się z instrukcją.
- Palenisko nie nadaje się do pracy ciągłej.
- Palenisko przeznaczone jest do stosowania na zewnątrz budynków - wymaga ochrony przed niekorzystnymi warunkami atmosferycznymi (deszcz, wilgoć).
- Palenisko musi być eksploatowane zgodnie z instrukcją.
- Używaj tylko paliwa wskazanego przez producenta. Jedynym dozwolonym paliwem jest drewno rozpalane z wykorzystaniem naturalnych podpałek.
- Trzymaj z dala od dzieci
- Nigdy nie pozostawiaj palącego się paleniska bez nadzoru.
- Nigdy nie pozostawiaj palącego się paleniska.
- Zabrania się wprowadzania wszelkich modyfikacji w konstrukcji paleniska.
- Ostrożnie! Palące się palenisko jest gorące.
- Korzystaj tylko z oryginalnych części serwisowych.

MONTAŻ

Urządzenia powinny zostać zainstalowane na stabilnym, niepalnym podłożu z dala od materiałów łatwopalnych. Paleniska mogą być użytkowane jedynie na zewnątrz budynków. Urządzenia z serii ERIZO (Rys. 1) nie wymagają montażu i są gotowe do użytku bezpośrednio po rozpakowaniu.

Paleniska BASKET, GAMELA, GOBLET, PIT, TRIANGLE, ROTONDO, PYLOS (Rys. 2) posiadają konstrukcję samonośną, która podczas montażu nie wymaga stosowania połączeń skrętnych. Urządzenia GAMMA, HEX, PYRAMID oraz SUNNY (Rys. 3) montowane są z wykorzystaniem śrub imbusowych M4 (klucz imbusowy 2,5) i nakrętek (klucz płaski 7).

NAZWA	WAGA [kg]	AKCESORIA MONTAŻOWE	
		RODZAJ	ILOŚĆ SZTUK
BASKET	14,4	N/A	
ERIZO/40/40	27,1	N/A	
ERIZO/50/50	40,8	N/A	
ERIZO/60/40	40,0	N/A	
GAMELA	30,0	N/A	
GAMMA	16,0	M4 DIN 934	9
		M4x10 ISO7380-1	9
GOBLET	12,8	N/A	
HEX	17,7	M4 DIN 934	12
		M4x10 ISO 7380	12

PIT	18,3	N/A	
PYRAMID	16,8	M4 DIN 934	12
		M4x10 ISO7380-1	12
SUNNY	10,5	M4 DIN 934	4
		M4x12 ISO 7380	4
TRIANGLE	10,1	N/A	
ROTONDO	11,36	N/A	
PYLOS	13,24	N/A	
FIRE CRATER 600	13	M6x16 DIN 6921	12

KONSERWACJA

Wszelkie czynności konserwujące można wykonywać jedynie na zgaszonym i wystudzonym urządzeniu. Palenisko powinno być regularnie czyszczone z popiołu i innych odpadów paleniskowych. Urządzenie, należy czyścić wilgotną szmatką z dodatkiem nieżrących środków czystości.

GWARANCJA

Paleniska, w których już palono, wyłączone są z prawa do wymiany lub zwrotu. Producent udziela rocznej gwarancji na sprawne działanie urządzenia od momentu zakupu produktu. Nabywca paleniska zobowiązany jest do zapoznania się z instrukcją montażu i obsługi. W przypadku złożenia reklamacji, należy przedłożyć protokół reklamacyjny, oraz dowód zakupu. Złożenie wymienionej dokumentacji jest konieczne do rozpatrzenia wszelkich roszczeń. Rozpatrzenie reklamacji zostanie dokonane w okresie do 14 dni roboczych od daty pisemnego jej złożenia. Reklamacje można składać za pośrednictwem formularza na naszej stronie internetowej lub drogą mailową na adres reklamacje@kratki.com.

Gwarancja nie obejmuje:

- powłoki lakierniczej,
- wszelkich uszkodzeń wynikających z tytułu nieprzestrzegania postanowień instrukcji, a w szczególności dotyczących stosowanego paliwa i podpałek,
- wszelkie usterki powstałe podczas transportu od dystrybutora do Kupującego.

UWAGA

Paleniska nie są przeznaczone do kontaktu z żywnością.

UWAGA

Paleniska należy składać w miejscu przeznaczonym do ich docelowego użytkowania. Nie należy ich przynosić. Szczególnie modele BASKET, GAMELA, GOBLET, PIT, TRIANGLE.

FIRE series garden hearths manufactured by Kratki.pl Marek Bal are designed for self-assembly in the place where they are located. Depending on the model, the end user receives a ready-made device or a set of individual parts, and optionally the necessary assembly elements.

SAFETY!

- Always observe local regulations when installing and using the fireplace.
- Before installing and using the stove, read the instructions.
- The fireplace is not suitable for continuous operation.
- The fireplace is intended for outdoor use - it requires protection against adverse weather conditions (rain, moisture).
- The fireplace must be operated in accordance with the instructions.
- Use only the fuel specified by the manufacturer. The only fuel allowed is wood that is lit with natural firelighters.
- Keep away from children.
- Never leave the fireplace burning unattended.
- Never leave the fireplace burning.
- It is forbidden to make any modifications to the construction of the fireplace.
- Caution! The fireplace is hot.
- Use only original service parts.

MONTH

The equipment should be installed on a stable, non-combustible surface away from flammable materials. Fireplaces may only be used outside buildings. The ERIZO series (Fig. 1) does not require installation and is ready for use immediately after unpacking.

The BASKET, GAMELA, GOBLET, PIT, TRIANGLE, ROTONDO, and PYLOS fire pits (Fig. 2) have a self-supporting structure that does not require the use of twist connections during assembly. The GAMMA, HEX, PYRAMID, and SUNNY devices (Fig. 3) are assembled using M4 Allen screws (Allen key 2.5) and nuts (flat wrench 7).

NAME	WAGA [kg]	MOUNTING ACCESSORIES	
		TYPE	NUMBER OF ITEMS
BASKET	14,4	N/A	
ERIZO/40/40	27,1	N/A	
ERIZO/50/50	40,8	N/A	
ERIZO/60/40	40,0	N/A	
GAMELA	30,0	N/A	
GAMMA	16,0	M4 DIN 934	9
		M4x10 ISO7380-1	9
GOBLET	12,8	N/A	
HEX	17,7	M4 DIN 934	12
		M4x10 ISO 7380	12

PIT	18,3	N/A	
PYRAMID	16,8	M4 DIN 934	12
		M4x10 ISO7380-1	12
SUNNY	10,5	M4 DIN 934	4
		M4x12 ISO 7380	4
TRIANGLE	10,1	N/A	
ROTONDO	11,36	N/A	
PYLOS	13,24	N/A	
FIRE CRATER 600	13	M6x16 DIN 6921	12

CONSERVATION

Any maintenance work may only be carried out on an extinguished and cooled down device. The furnace should be cleaned regularly from ash and other combustion waste. The appliance should be cleaned with a damp cloth with non-aggressive cleaning agents.

WARRANTY

Fireplaces that have already been burned are excluded from the right of replacement or return. The manufacturer provides a one-year guarantee for the smooth operation of the device from the moment of purchasing the product. The buyer of the fireplace is obliged to read the installation and operating instructions. In case of a complaint, a complaint protocol and proof of purchase must be submitted. The submission of this documentation is necessary to consider all claims. The complaint will be considered within 14 working days from the date of its written submission. Complaints can be submitted via the form on our website or by e-mail to reklamacje@kratki.com. The warranty does not cover:

- the varnish coating,
- any damage resulting from failure to comply with the provisions of the instructions, in particular those concerning the fuel and firelighters used,
- any faults that occur during transport from the distributor to the Buyer.

NOTE The furnaces are not intended to come into contact with food.

NOTE Fireplaces should be deposited in the place intended for their intended use. They should not be moved. Especially BASKET, ERIZO, GAMELA, GOBLET, PIT, TRIANGLE models.

Die Gartenkamine der Serie FIRE, hergestellt von Kratki.pl Marek Bal, sind für die Selbstmontage an dem Ort vorgesehen, an dem sie sich befinden. Je nach Modell erhält der Endanwender ein fertiges Gerät oder einen Satz von Einzelteilen und optional die notwendigen Montageelemente.

SICHERHEIT!

- Beachten Sie bei der Installation und Benutzung der Feuerstelle stets die örtlichen Vorschriften.
- Bevor Sie den Ofen installieren und benutzen, lesen Sie die Anleitung.
- Die Feuerstelle ist nicht für den Dauerbetrieb geeignet.
- Die Feuerstelle ist für die Verwendung im Freien bestimmt - sie muss vor ungünstigen Witterungsbedingungen (Regen, Feuchtigkeit) geschützt werden.
- Die Feuerstelle muss entsprechend den Anweisungen betrieben werden.
- Verwenden Sie nur den vom Hersteller angegebenen Brennstoff. Der einzige erlaubte Brennstoff ist Holz, das mit natürlichen Feueranzündern angezündet wird.
- Von Kindern fernhalten.
- Lassen Sie den Kamin nie unbeaufsichtigt brennen.
- Lassen Sie den Kamin nie brennen.
- Es ist verboten, Änderungen an der Konstruktion des Kamins vorzunehmen.
- Vorsicht! Der Kamin ist heiß.
- Verwenden Sie nur Original-Serviceteile.

MONAT

Die Ausrüstung sollte auf einer stabilen, nicht brennbaren Oberfläche, entfernt von brennbaren Materialien, installiert werden. Feuerstellen dürfen nur außerhalb von Gebäuden verwendet werden. Die ERIZO-Serie (Abb. 1) erfordert keine Installation und ist nach dem Auspacken sofort einsatzbereit.

Die Feuerstellen BASKET, GAMELA, GOBLET, PIT, TRIANGLE, ROTONDO, PYLOS (Abb. 2) haben eine selbsttragende Konstruktion, die bei der Montage keine Drehverbindungen erfordert. Die Geräte GAMMA, HEX, PYRAMID und SUNNY (Abb. 3) werden mit M4-Inbusschrauben (Inbusschlüssel 2,5) und Muttern (Flachschlüssel 7) montiert.

BEZEICHNUNG	GEWICHT [kg]	MONTAGEZUBEHÖR	
		TYP	ANZAHL STÜCK
BASKET	14,4	N/A	
ERIZO/40/40	27,1	N/A	
ERIZO/50/50	40,8	N/A	
ERIZO/60/40	40,0	N/A	
GAMELA	30,0	N/A	
GAMMA	16,0	M4 DIN 934	9
		M4x10 ISO7380-1	9
GOBLET	12,8	N/A	
HEX	17,7	M4 DIN 934	12
		M4x10 ISO 7380	12

PIT	18,3	N/A	
PYRAMID	16,8	M4 DIN 934	12
		M4x10 ISO7380-1	12
SUNNY	10,5	M4 DIN 934	4
		M4x12 ISO 7380	4
TRIANGLE	10,1	N/A	
ROTONDO	11,36	N/A	
PYLOS	13,24	N/A	
FIRE CRATER 600	13	M6x16 DIN 6921	12

ERHALTUNG

Alle Wartungsarbeiten dürfen nur an einem gelöschten und abgekühlten Gerät durchgeführt werden. Der Ofen sollte regelmäßig von Asche und anderen Verbrennungsabfällen gereinigt werden. Das Gerät sollte mit einem feuchten Tuch mit nicht aggressiven Reinigungsmitteln gereinigt werden.

GARANTIE

- Bereits abgebrannte Kamine sind vom Recht auf Ersatz oder Rückgabe ausgeschlossen. Der Hersteller gewährt eine einjährige Garantie für den reibungslosen Betrieb des Geräts ab dem Zeitpunkt des Kaufs des Produkts. Der Käufer des Kamins ist verpflichtet, die Installations- und Bedienungsanleitung zu lesen. Im Falle einer Beschwerde müssen ein Beschwerdeprotokoll und ein Kaufnachweis vorgelegt werden. Die Vorlage dieser Dokumentation ist notwendig, um alle Ansprüche zu prüfen. Die Beschwerde wird innerhalb von 14 Arbeitstagen ab dem Datum ihrer schriftlichen Einreichung geprüft. Beschwerden können über das Formular auf unserer Website oder per E-Mail an reklama-cje@kratki.com eingereicht werden. Die Garantie gilt nicht:
 - die Lackschicht,
 - alle Schäden, die sich aus der Nichtbeachtung der Bestimmungen der Anweisungen ergeben, insbesondere derjenigen, die den Brennstoff und die verwendeten Feueranzünder betreffen,
 - alle Fehler, die während des Transports vom Händler zum Käufer auftreten.

ANMERKUNG

Die Öfen sind nicht dafür vorgesehen, mit Lebensmitteln in Kontakt zu kommen.

ANMERKUNG

Kamine sollten an dem für ihre vorgesehene Verwendung vorgesehenen Ort aufgestellt werden. Sie sollten nicht verschoben werden. Insbesondere die Modelle BASKET, ERIZO, GAMELA, GOBLET, PIT, TRIANGLE.

Садовые очаги серии FIRE производства Kratki.pl Marek Val предназначены для самостоятельной сборки в том месте, где они находятся. В зависимости от модели конечный пользователь получает готовое устройство или набор отдельных деталей, а также, по желанию, необходимые монтажные элементы.

БЕЗОПАСНОСТЬ !!!

- При установке и использовании камина всегда соблюдайте местные правила.
- Перед установкой и эксплуатацией плиты ознакомьтесь с инструкцией.
- Камин не подходит для непрерывной работы.
- Камин предназначен для наружного использования - он требует защиты от неблагоприятных погодных условий (дождь, влага).
- Камин должен эксплуатироваться в соответствии с инструкциями.
- Используйте только топливо, указанное производителем. Единственное разрешенное топливо - это древесина, которая освещается естественными зажигательными устройствами.
- Держись подальше от детей.
- Никогда не оставляйте камин горящим без присмотра.
- Никогда не оставляйте камин горящим.
- Запрещается вносить какие-либо изменения в конструкцию камина.
- Внимание! Камин горячий.
- Используйте только оригинальные запасные части.

МЕСЯЦ

Оборудование должно быть установлено на устойчивой, негорючей поверхности вдали от легковоспламеняющихся материалов. Камин разрешается использовать только вне зданий. Серия ERIZO (рис. 1) не требует монтажа и готова к эксплуатации сразу после распаковки.

Огнища BASKET, GAMELA, GOBLET, PIT, TRIANGLE, ROTONDO, PYLOS (рис. 2) имеют самонесущую конструкцию, которая при монтаже не требует использования винтовых соединений. Устройства GAMMA, HEX, PYRAMID и SUNNY (рис. 3) монтируются с помощью винтов с шестигранной головкой M4 (ключ шестигранный 2,5) и гаек (ключ плоский 7).

НАЗВАНИЕ	ВЕС [кг]	МОНТАЖНЫЕ АКСЕССУАРЫ	
		ТИП	КОЛИЧЕСТВО
BASKET	14,4	N/A	
ERIZO/40/40	27,1	N/A	
ERIZO/50/50	40,8	N/A	
ERIZO/60/40	40,0	N/A	
GAMELA	30,0	N/A	
GAMMA	16,0	M4 DIN 934	9
		M4x10 ISO7380-1	9
GOBLET	12,8	N/A	
HEX	17,7	M4 DIN 934	12
		M4x10 ISO 7380	12

PIT	18,3	N/A	
PYRAMID	16,8	M4 DIN 934	12
		M4x10 ISO7380-1	12
SUNNY	10,5	M4 DIN 934	4
		M4x12 ISO 7380	4
TRIANGLE	10,1	N/A	
ROTONDO	11,36	N/A	
PYLOS	13,24	N/A	
FIRE CRATER 600	13	M6x16 DIN 6921	12

КОНСЕРВАЦИЯ

Работы по техобслуживанию разрешается проводить только на гашеном и охлажденном устройстве. Топка должна регулярно очищаться от золы и других отходов сгорания. Прибор следует очищать влажной тряпкой с неагрессивными чистящими средствами.

ГАРАНТИЯ

- Камин, который уже сгорел, исключается из права на замену или возврат. Производитель предоставляет гарантию сроком на один год на бесперебойную работу устройства с момента его приобретения. Покупатель камин обязан прочитать инструкцию по установке и эксплуатации. В случае рекламации должен быть представлен протокол рекламации и доказательство покупки. Представление этой документации необходимо для рассмотрения всех претензий. Жалоба будет рассмотрена в течение 14 рабочих дней со дня ее подачи в письменном виде. Жалобы можно подать через форму на нашем сайте или по электронной почте по адресу reklamacje@kratki.com. Гарантия не распространяется:
- лакокрасочное покрытие,
- любой ущерб, возникший в результате несоблюдения положений инструкций, в частности, касающихся используемого топлива и зажигалок,
- любые неисправности, возникающие во время транспортировки от дистрибьютора к Покупателю.

ПРИМЕЧАНИЕ

Печи не предназначены для контакта с пищей.

ПРИМЕЧАНИЕ

Камин должен быть собран в месте, предназначенном для их использования по назначению. Их нельзя перемещать. Особенно это касается моделей BASKET, ERIZO, GAMELA, GOBLET, PIT, TRIANGLE.

Les foyers de jardin de la série FIRE fabriqués par Kratki.pl Marek Bal sont conçus pour s'auto-assembler à l'endroit où ils se trouvent. Selon le modèle, l'utilisateur final reçoit un dispositif prêt à l'emploi ou un ensemble de pièces individuelles, et éventuellement les éléments d'assemblage nécessaires.

SÉCURITÉ !

- Respectez toujours la réglementation locale lors de l'installation et de l'utilisation du foyer.
- Avant d'installer et d'utiliser le poêle, lisez les instructions.
- La cheminée n'est pas adaptée à un fonctionnement continu.
- La cheminée est destinée à un usage extérieur - elle doit être protégée contre les intempéries (pluie, humidité).
- Le foyer doit être utilisé conformément aux instructions.
- Utilisez uniquement le carburant spécifié par le fabricant. Le seul combustible autorisé est le bois qui est allumé avec des allume-feu naturels.
- Tenir à l'écart des enfants.
- Ne laissez jamais la cheminée brûler sans surveillance.
- Ne laissez jamais la cheminée allumée.
- Il est interdit d'apporter des modifications à la construction de la cheminée.
- Attention ! La cheminée est chaude.
- N'utilisez que des pièces de rechange d'origine.

MOIS

L'équipement doit être installé sur une surface stable, non combustible et éloignée des matériaux inflammables. Les cheminées ne peuvent être utilisées qu'à l'extérieur des bâtiments. La série ERIZO (Fig. 1) ne nécessite pas d'installation et est prête à l'emploi immédiatement après le déballage.

Les foyers BASKET, GAMELA, GOBLET, PIT, TRIANGLE, ROTONDO, PYLOS (Fig. 2) ont une structure autoportante qui ne nécessite pas de raccords vissés lors du montage. Les appareils GAMMA, HEX, PYRAMID et SUNNY (Fig. 3) sont montés à l'aide de vis à six pans creux M4 (clé Allen 2,5) et d'écrous (clé plate 7).

NOM	POIDS [kg]	ACCESSOIRES DE MONTAGE	
		TYPE	QUANTITÉ
BASKET	14,4	N/A	
ERIZO/40/40	27,1	N/A	
ERIZO/50/50	40,8	N/A	
ERIZO/60/40	40,0	N/A	
GAMELA	30,0	N/A	
GAMMA	16,0	M4 DIN 934	9
		M4x10 ISO7380-1	9
GOBLET	12,8	N/A	
HEX	17,7	M4 DIN 934	12
		M4x10 ISO 7380	12

PIT	18,3	N/A	
PYRAMID	16,8	M4 DIN 934	12
		M4x10 ISO7380-1	12
SUNNY	10,5	M4 DIN 934	4
		M4x12 ISO 7380	4
TRIANGLE	10,1	N/A	
ROTONDO	11,36	N/A	
PYLOS	13,24	N/A	
FIRE CRATER 600	13	M6x16 DIN 6921	12

CONSERVATION

Toute intervention de maintenance ne peut être effectuée que sur un appareil éteint et refroidi. Le four doit être régulièrement nettoyé des cendres et autres déchets de combustion. L'appareil doit être nettoyé à l'aide d'un chiffon humide avec des produits de nettoyage non agressifs.

GARANTIE

- Les cheminées qui ont déjà été brûlées sont exclues du droit de remplacement ou de restitution. Le fabricant offre une garantie d'un an pour le bon fonctionnement de l'appareil à partir du moment de l'achat du produit. L'acheteur de la cheminée est tenu de lire les instructions d'installation et d'utilisation. En cas de plainte, un protocole de plainte et une preuve d'achat doivent être présentés. La présentation de cette documentation est nécessaire pour l'examen de toutes les demandes. La plainte sera examinée dans un délai de 14 jours ouvrables à compter de la date de sa présentation écrite. Les plaintes peuvent être soumises via le formulaire sur notre site web ou par e-mail à reklamacje@kratki.com.
- La garantie ne couvre pas :
 - la couche de vernis,
 - tout dommage résultant du non-respect des dispositions des instructions, notamment celles concernant le combustible et les allume-feu utilisés,
 - tout défaut survenant pendant le transport du distributeur à l'acheteur.

NOTE

Les fours ne sont pas destinés à entrer en contact avec des aliments.

NOTE

Les cheminées doivent être montées à l'endroit prévu pour leur utilisation. Ils ne doivent pas être déplacés. Surtout les modèles BASKET, ERIZO, GAMELA, GOBLET, PIT, TRIANGLE.

Las chimeneas de jardín de la serie FIRE fabricadas por Kratki.pl Marek Bal están diseñadas para auto-enamblarse en el lugar donde se encuentran. Según el modelo, el usuario final recibe un dispositivo preparado o un conjunto de piezas individuales, y opcionalmente los elementos de montaje necesarios.

¡SEGURIDAD!

- Siempre observe las regulaciones locales cuando instale y use la chimenea.
- Antes de instalar y usar la estufa, lea las instrucciones.
- La chimenea no es adecuada para un funcionamiento continuo.
- La chimenea está pensada para su uso en el exterior - requiere protección contra las condiciones climáticas adversas (lluvia, humedad).
- La chimenea debe ser operada de acuerdo con las instrucciones.
- Utilice sólo el combustible especificado por el fabricante. El único combustible permitido es la madera que se enciende con encendedores naturales.
- Manténgase alejado de los niños.
- Nunca dejes la chimenea encendida sin vigilancia.
- Nunca dejes la chimenea encendida.
- Está prohibido hacer cualquier modificación en la construcción de la chimenea.
- ¡Precaución! La chimenea está caliente.
- Utilice sólo las piezas de servicio originales.

MONTENEGRO.

El equipo debe instalarse en una superficie estable e incombustible, lejos de materiales inflamables. Las chimeneas sólo pueden usarse fuera de los edificios. La serie ERIZO (Fig. 1) no requiere de instalación y está lista para su uso inmediatamente después de ser desempacada.

Las bases BASKET, GAMELA, GOBLET, PIT, TRIANGLE, ROTONDO y PYLOS (fig. 2) tienen una estructura autoportante que no requiere el uso de uniones giratorias durante el montaje. Los dispositivos GAMMA, HEX, PYRAMID y SUNNY (fig. 3) se montan con tornillos Allen M4 (llave Allen 2,5) y tuercas (llave plana 7).

NOMBRE	PESO [kg]	ACCESORIOS DE MONTAJE	
		TIPO	NÚMERO DE UNIDADES
BASKET	14,4	N/A	
ERIZO/40/40	27,1	N/A	
ERIZO/50/50	40,8	N/A	
ERIZO/60/40	40,0	N/A	
GAMELA	30,0	N/A	
GAMMA	16,0	M4 DIN 934	9
		M4x10 ISO7380-1	9
GOBLET	12,8	N/A	
HEX	17,7	M4 DIN 934	12
		M4x10 ISO 7380	12

PIT	18,3	N/A	
PYRAMID	16,8	M4 DIN 934	12
		M4x10 ISO7380-1	12
SUNNY	10,5	M4 DIN 934	4
		M4x12 ISO 7380	4
TRIANGLE	10,1	N/A	
ROTONDO	11,36	N/A	
PYLOS	13,24	N/A	
FIRE CRATER 600	13	M6x16 DIN 6921	12

CONSERVACION

Cualquier trabajo de mantenimiento sólo puede realizarse en un dispositivo apagado y enfriado. El horno debe limpiarse regularmente de cenizas y otros residuos de combustión. El aparato debe limpiarse con un paño húmedo con agentes de limpieza no agresivos.

GARANTÍA

- Las chimeneas que ya se han quemado quedan excluidas del derecho de sustitución o devolución. El fabricante ofrece una garantía de un año para el buen funcionamiento del dispositivo desde el momento de la compra del producto. El comprador de la chimenea está obligado a leer las instrucciones de instalación y funcionamiento. En caso de denuncia, se debe presentar un protocolo de denuncia y una prueba de compra. La presentación de esta documentación es necesaria para considerar todas las reclamaciones. La denuncia se examinará en un plazo de 14 días hábiles a partir de la fecha de su presentación por escrito. Las quejas pueden presentarse mediante el formulario de nuestro sitio web o por correo electrónico a reklamacje@kratki.com.
- La garantía no cubre:
 - la capa de barniz,
 - cualquier daño resultante del incumplimiento de las disposiciones de las instrucciones, en particular las relativas al combustible y a los encendedores utilizados,
 - cualquier fallo que ocurra durante el transporte desde el distribuidor hasta el comprador.

NOTA

Los hornos no están destinados a entrar en contacto con alimentos.

NOTA

Las chimeneas deben ser ensambladas en el lugar previsto para su uso. No deben ser movidos. Especialmente los modelos BASKET, ERIZO, GAMELA, GOBLET, PIT, TRIANGLE.

As lareiras de jardim da série FIRE fabricadas pela Kratki.pl Marek Bal são concebidas para auto-montagem no local onde se encontram. Dependendo do modelo, o utilizador final recebe um dispositivo pronto a usar ou um conjunto de peças individuais, e opcionalmente os elementos de montagem necessários.

SEGURANÇA!

- Observar sempre os regulamentos locais ao instalar e utilizar a lareira.
- Antes de instalar e utilizar o fogão, leia as instruções.
- A lareira não é adequada para funcionamento contínuo.
- A lareira destina-se a uso exterior - requer protecção contra condições atmosféricas adversas (chuva, humidade).
- A lareira deve ser accionada de acordo com as instruções.
- Utilizar apenas o combustível especificado pelo fabricante. O único combustível permitido é a lenha que é acesa com acendalhas naturais.
- Manter afastado das crianças.
- Nunca deixar a lareira a arder sem vigilância.
- Nunca deixar a lareira a arder.
- É proibido fazer quaisquer modificações na construção da lareira.
- Cuidado! A lareira está quente.
- Utilizar apenas peças de serviço originais.

MÊS

O equipamento deve ser instalado numa superfície estável e não inflamável, longe de materiais inflamáveis. As lareiras só podem ser utilizadas fora dos edifícios. A série ERIZO (Fig. 1) não requer instalação e está pronta a ser utilizada imediatamente após a desmontagem.

Os fogões BASKET, GAMELA, GOBLET, PIT, TRIANGLE, ROTONDO, PYLOS (Fig. 2) têm uma estrutura autoportante que não requer o uso de conexões roscadas durante a montagem. Os aparelhos GAMMA, HEX, PYRAMID e SUNNY (Fig. 3) são montados com parafusos Allen M4 (chave Allen 2,5) e porcas (chave plana 7).

NOME	PESO [kg]	ACESSÓRIOS DE MONTAGEM	
		TIPO	QUANTIDADE
BASKET	14,4	N/A	
ERIZO/40/40	27,1	N/A	
ERIZO/50/50	40,8	N/A	
ERIZO/60/40	40,0	N/A	
GAMELA	30,0	N/A	
GAMMA	16,0	M4 DIN 934	9
		M4x10 ISO7380-1	9
GOBLET	12,8	N/A	
HEX	17,7	M4 DIN 934	12
		M4x10 ISO 7380	12

PIT	18,3	N/A	
PYRAMID	16,8	M4 DIN 934	12
		M4x10 ISO7380-1	12
SUNNY	10,5	M4 DIN 934	4
		M4x12 ISO 7380	4
TRIANGLE	10,1	N/A	
ROTONDO	11,36	N/A	
PYLOS	13,24	N/A	
FIRE CRATER 600	13	M6x16 DIN 6921	12

CONSERVAÇÃO

Qualquer trabalho de manutenção só pode ser realizado num dispositivo extinto e refrigerado. A fornalha deve ser limpa regularmente das cinzas e outros resíduos de combustão. O aparelho deve ser limpo com um pano húmido com agentes de limpeza não agressivos.

GARANTIA

- As lareiras que já tenham sido queimadas estão excluídas do direito de substituição ou devolução. O fabricante fornece uma garantia de um ano para o bom funcionamento do dispositivo a partir do momento da compra do produto. O comprador da lareira é obrigado a ler as instruções de instalação e funcionamento. Em caso de reclamação, deve ser apresentado um protocolo de reclamação e uma prova de compra. A apresentação desta documentação é necessária para considerar todas as reclamações. A queixa será considerada no prazo de 14 dias úteis a partir da data da sua apresentação por escrito. As queixas podem ser submetidas através do formulário no nosso sítio web ou por e-mail para reklamacje@kratki.com.
- A garantia não cobre:
- o revestimento de verniz,
- quaisquer danos resultantes do não cumprimento das disposições das instruções, em particular as relativas ao combustível e aos acendalhas utilizadas,
- quaisquer falhas que ocorram durante o transporte do distribuidor para o Comprador.

NOTA

Os fornos não estão destinados a entrar em contacto com alimentos.

NOTA

As lareiras devem ser montadas no local destinado à sua utilização prevista.

Não devem ser movidas. Especialmente os modelos BASKET, ERIZO, GAMELA, GOBLET, PIT, TRIANGLE.

I focolari da giardino della serie FIRE prodotti da Kratki.pl Marek Bal sono progettati per l'autoassemblaggio nel luogo in cui si trovano. A seconda del modello, l'utente finale riceve un dispositivo pronto per l'uso o un set di singoli pezzi e, opzionalmente, gli elementi di montaggio necessari.

SICUREZZA!

- Durante l'installazione e l'uso del caminetto osservare sempre le norme locali.
- Prima di installare e utilizzare la stufa, leggere le istruzioni.
- Il caminetto non è adatto al funzionamento continuo.
- Il caminetto è destinato all'uso all'aperto - richiede una protezione contro le condizioni atmosferiche avverse (pioggia, umidità).
- Il caminetto deve essere fatto funzionare secondo le istruzioni.
- Utilizzare solo il carburante specificato dal produttore. L'unico combustibile consentito è la legna che viene accesa con accendifuoco naturale.
- Tenere lontano dai bambini.
- Non lasciare mai il caminetto acceso incustodito.
- Non lasciare mai il caminetto acceso.
- È vietato apportare modifiche alla costruzione del caminetto.
- Attenzione! Il camino è caldo.
- Utilizzare solo parti di ricambio originali.

MESE

L'apparecchiatura deve essere installata su una superficie stabile e non combustibile, lontano da materiali infiammabili. I caminetti possono essere utilizzati solo all'esterno degli edifici. La serie ERIZO (fig. 1) non necessita di installazione ed è pronta per l'uso subito dopo il disimballaggio.

I bracieri BASKET, GAMELA, GOBLET, PIT, TRIANGLE, ROTONDO, PYLOS (Fig. 2) hanno una struttura autoportante che non richiede l'uso di giunti a torsione durante il montaggio. I dispositivi GAMMA, HEX, PYRAMID e SUNNY (Fig. 3) vengono montati utilizzando viti a brugola M4 (chiave a brugola 2,5) e dadi (chiave piatta 7).

DENOMINAZIONE	PESO [kg]	ACCESSORI DI MONTAGGIO	
		TIPO	NUMERO DI PEZZI
BASKET	14,4	N/A	
ERIZO/40/40	27,1	N/A	
ERIZO/50/50	40,8	N/A	
ERIZO/60/40	40,0	N/A	
GAMELA	30,0	N/A	
GAMMA	16,0	M4 DIN 934	9
		M4x10 ISO7380-1	9
GOBLET	12,8	N/A	
HEX	17,7	M4 DIN 934	12
		M4x10 ISO 7380	12

PIT	18,3	N/A	
PYRAMID	16,8	M4 DIN 934	12
		M4x10 ISO7380-1	12
SUNNY	10,5	M4 DIN 934	4
		M4x12 ISO 7380	4
TRIANGLE	10,1	N/A	
ROTONDO	11,36	N/A	
PYLOS	13,24	N/A	
FIRE CRATER 600	13	M6x16 DIN 6921	12

CONSERVAZIONE

Eventuali lavori di manutenzione possono essere eseguiti solo su un apparecchio spento e raffreddato. Il forno deve essere pulito regolarmente dalla cenere e da altri rifiuti di combustione. L'apparecchio deve essere pulito con un panno umido con detersivi non aggressivi.

GARANZIA

- I caminetti già bruciati sono esclusi dal diritto di sostituzione o di restituzione. Il produttore fornisce una garanzia di un anno per il buon funzionamento del dispositivo dal momento dell'acquisto del prodotto. L'acquirente del caminetto è obbligato a leggere le istruzioni per l'installazione e l'uso. In caso di reclamo, è necessario presentare un protocollo di reclamo e una prova di acquisto. La presentazione di questa documentazione è necessaria per prendere in considerazione tutte le richieste di risarcimento. Il reclamo sarà esaminato entro 14 giorni lavorativi dalla data della sua presentazione scritta. I reclami possono essere presentati tramite il modulo sul nostro sito web o via e-mail all'indirizzo reklamacje@kratki.com.

La garanzia non copre:

- il rivestimento di vernice,
- eventuali danni derivanti dall'inosservanza delle disposizioni delle istruzioni, in particolare quelle relative al combustibile e agli accendini utilizzati,
- eventuali guasti che si verificano durante il trasporto dal distributore all'acquirente.

NOTA

I forni non sono destinati a venire a contatto con gli alimenti.

NOTA

I caminetti devono essere montati nel luogo previsto per l'uso previsto. Non devono essere spostati. In particolare i modelli BASKET, ERIZO, GAMELA, GOBLET, PIT, TRIANGLE.

Zahradní ohniště řady FIRE vyrobené společností Kratki.pl značky Bal jsou určeny pro vlastní instalaci v místě jejich umístění. V závislosti na modelu koncový uživatel obdrží hotové zařízení nebo sadu jednotlivých částí zařízení, stejně jako potřebné montážní zařízení.

Bezpečnost !!!

- * Při montáži a používání topeniště vždy dodržujte místní pravidla.
- * Před instalací a použitím si přečtěte příručku.
- * Krb není vhodný pro nepřetržitý provoz.
- * Krb je určen pro venkovní použití-vyžaduje ochranu před nepříznivými povětrnostními podmínkami (děšť, vlhkost).
- * Topeniště musí být provozováno podle pokynů.
- * Používejte pouze palivo určené výrobcem. Jediným povoleným palivem je dřevo vypálené pomocí přírodních žhářů.
- * Zůstaňte pryč od dětí
- * Nikdy nenechávejte hořící krb bez dozoru.
- * Nikdy nenechávejte hořící krb.
- * Je zakázáno provádět jakékoli změny v konstrukci pece.
- * Pozor! Palác je horký.
- * Používejte pouze originální servisní díly.

MONTÁŽ

Zařízení musí být namontována na stabilním nehořlavém substrátu mimo hořlavé materiály. Pece mohou být použity pouze mimo budovy. Zařízení řady ERIZO (obr.1) nevyžadují montáž a jsou připraveny k použití ihned po rozbalení.

Ohniště BASKET, GAMELA, GOBLET, PIT, TRIANGLE, ROTONDO, PYLOS (obr. 2) mají samonosnou konstrukci, která při montáži nevyžaduje použití šroubových spojů. Zařízení GAMMA, HEX, PYRAMID a SUNNY (obr. 3) se montují pomocí imbusových šroubů M4 (imbusový klíč 2,5) a matic (plochý klíč 7).

NÁZEV	HMOTNOST [kg]	MONTÁŽNÍ PŘÍSLUŠENSTVÍ	
		TYP	POČET KS
BASKET	14,4	N/A	
ERIZO/40/40	27,1	N/A	
ERIZO/50/50	40,8	N/A	
ERIZO/60/40	40,0	N/A	
GAMELA	30,0	N/A	
GAMMA	16,0	M4 DIN 934	9
		M4x10 ISO7380-1	9
GOBLET	12,8	N/A	
HEX	17,7	M4 DIN 934	12
		M4x10 ISO 7380	12
PIT	18,3	N/A	

PYRAMID	16,8	M4 DIN 934	12
		M4x10 ISO7380-1	12
SUNNY	10,5	M4 DIN 934	4
		M4x12 ISO 7380	4
TRIANGLE	10,1	N/A	
ROTONDO	11,36	N/A	
PYLOS	13,24	N/A	
FIRE CRATER 600	13	M6x16 DIN 6921	12

KONZERVACE

Všechny operace údržby lze provádět pouze na vypnutém a chlazeném zařízení. Topeniště by mělo být pravidelně vyčištěno z popela a jiných odpadů z pece. Vyčistěte přístroj vlhkým hadříkem s přídavkem nejaderných čisticích prostředků.

ZÁRUKA

- Ohniska, ve kterých již hořelo, jsou vyloučena z práva na výměnu nebo vrácení peněz. Výrobce poskytuje roční záruku na bezproblémový provoz zařízení od okamžiku nákupu produktu. Kupující krby je povinen se seznámit s pokyny pro montáž a provoz. Pokud podáte stížnost, musíte předložit protokol o stížnosti a doklad o koupi. Podání zadávací dokumentace je nezbytné pro posouzení případných nároků. Posouzení stížnosti bude provedeno do 14 pracovních dnů od data písemného podání. Stížnosti mohou být podány prostřednictvím formuláře na našich webových stránkách nebo e-mailem na adrese reklamacje@kratki.com.
- Záruka nezahrnuje:
 - nátěrové hmoty,
 - jakékoli poškození vyplývající z nedodržení pokynů a zejména z použití paliva a žhářů,
 - jakékoli poruchy, ke kterým dochází při přepravě z distributora na kupujícího.

POZNÁMKA

Krby by měly být umístěny na místě určeném pro jejich koncového uživatele. Neměly by být přesunuty. Zejména modely BASKET, ERIZO, GAMELA, GOBLET, PIT, TRIANGLE.

Záhradné krby požiarnej série od spoločnosti Kratki.pl značky Bal sú určené na vlastnú inštaláciu v mieste ich umiestnenia. V závislosti od modelu dostane koncový používateľ hotové zariadenie alebo sadu jednotlivých častí zariadenia, ako aj potrebné inštalčné zariadenie.

Ochranka !!!

- * Pri inštalácii a používaní ohniska vždy dodržiavajte miestne predpisy.
- * Pred inštaláciou a používaním si prečítajte príručku.
- * Krb nie je vhodný na nepretržitú prevádzku.
- * Ohnisko je určené na vonkajšie použitie-vyžaduje ochranu pred nepriaznivými poveternostnými podmienkami (dážď, vlhkosť).
- * Pec musí byť prevádzkovaná v súlade s pokynmi.
- * Používajte len palivo špecifikované výrobcom. Jediným povoleným palivom je drevo zapálené pomocou prírodných zápaličiek.
- * Drž sa ďalej od detí
- * Nikdy nenechávajte horiace ohnisko bez dozoru.
- * Nikdy nenechávajte horiace ohnisko.
- * Nevykonávajte žiadne zmeny v konštrukcii ohniska.
- * Buďte opatrní! Palácové ohnisko je horúce.
- * Používajte iba originálne Servisné diely.

MONTÁŽ

Zariadenia musia byť inštalované na stabilnom nehorľavom podklade mimo horľavých materiálov. Pece môžu byť použité iba mimo budov. Zariadenia série ERIZO (Obr. 1) nevyžadujú montáž a sú pripravené na použitie ihneď po rozbalení.

Ohniska BASKET, GAMELA, GOBLET, PIT, TRIANGLE, ROTONDO, PYLOS (obr. 2) majú samonosnú konštrukciu, ktorá pri montáži nevyžaduje použitie skrutkových spojov. Zariadenia GAMMA, HEX, PYRAMID a SUNNY (obr. 3) sa montujú pomocou imbusových skrutiek M4 (imbusový kľúč 2,5) a matíc (plochy kľúč 7).

NÁZEV	HMOTNOST [kg]	MONTÁŽNÍ PŘÍSLUŠENSTVÍ	
		TYP	POČET KS
BASKET	14,4	N/A	
ERIZO/40/40	27,1	N/A	
ERIZO/50/50	40,8	N/A	
ERIZO/60/40	40,0	N/A	
GAMELA	30,0	N/A	
GAMMA	16,0	M4 DIN 934	9
		M4x10 ISO7380-1	9
GOBLET	12,8	N/A	
HEX	17,7	M4 DIN 934	12
		M4x10 ISO 7380	12
PIT	18,3	N/A	

PYRAMID	16,8	M4 DIN 934	12
		M4x10 ISO7380-1	12
SUNNY	10,5	M4 DIN 934	4
		M4x12 ISO 7380	4
TRIANGLE	10,1	N/A	
ROTONDO	11,36	N/A	
PYLOS	13,24	N/A	
FIRE CRATER 600	13	M6x16 DIN 6921	12

ÚDRŽBA

Všetky údržbárske činnosti sa môžu vykonávať iba na vypnutom a ochladenom zariadení. Krb by sa mal pravidelne čistiť od popola a iného odpadu z krbu. Prístroj by sa mal čistiť navlhčenou tkaninou a nekorozívnymi čistiacimi prostriedkami.

ZÁRUKA

- Pece, ktoré už boli údené, sú vylúčené z práva na výmenu alebo na návrat. Výrobca poskytuje jednoročnú záruku na hladkú prevádzku zariadenia od momentu zakúpenia produktu. Kupujúci krbu je povinný prečítať si inštalačný a prevádzkový návod. Ak podáte sťažnosť, musíte predložiť správu o sťažnosti a doklad o kúpe. Predloženie uvedenej dokumentácie je potrebné na zväznenie všetkých nárokov. Sťažnosť bude posúdená do 14 pracovných dní odo dňa jej predloženia. Sťažnosti je možné podávať prostredníctvom formulára na našej webovej stránke alebo e-mailom na adresu reklamacie@kratki.com.
- Záruka sa nevzťahuje na:
 - lakovanie,
 - akékoľvek škody spôsobené nedodržaním pokynov, najmä tých, ktoré sa týkajú použitého paliva a hasičov,
 - vady vzniknuté pri preprave z distribútora na kupujúceho.

POZOR

Krby nie sú určené na styk s potravinami.

POZOR

Krby by mali byť umiestnené na mieste určenom pre ich konečného používateľa. Nemali by sa hýbať. Najmä modely BASKET, ERIZO, GAMELA, GOBLET, PIT, TRIANGLE.

Focarele de grădină din seria FIRE fabricate de companie Kratki.pl marcele Bal sunt proiectate pentru auto-instalare la locul de amplasare a acestora. În funcție de model, utilizatorul final primește un dispozitiv finit sau un set de piese individuale ale dispozitivului, precum și echipamentul de montare necesar.

Securitate !!!

- * Respectați întotdeauna regulile locale atunci când montați și utilizați focarul.
- * Înainte de instalare și utilizare, Vă rugăm să citiți manualul.
- * Vatra nu este potrivit pentru funcționarea continuă.
- * Vatra este destinată utilizării în exterior-necesită protecție împotriva condițiilor meteorologice nefavorabile (ploaie, umiditate).
- * Focarul trebuie operat conform instrucțiunilor.
- * Utilizați numai combustibilul specificat de producător. Singurul combustibil permis este lemnul ars folosind incendiatori naturali.
- * Stai departe de copii
- * Nu lăsați niciodată un focar de ardere nesupravegheat.
- * Nu lăsați niciodată un focar de ardere.
- * Este interzisă efectuarea oricăror modificări în construcția focarului.
Ai grijă ! Palas vatra este fierbinte.
- * Utilizați numai piese de service originale.

Instalare

Dispozitivele trebuie instalate pe un substrat stabil, neinflamabil, departe de materialele inflamabile. Focarele pot fi folosite numai în afara clădirilor. Dispozitive din seria ERIZO (Fig.1) nu necesită asamblare și gata de utilizare imediat după despachetare.

Focarele BASKET, GAMELA, GOBLET, PIT, TRIANGLE, ROTONDO, PYLOS (Fig. 2) au o structură autoportantă, care nu necesită utilizarea de îmbinări răsucite în timpul montării. Dispozitivele GAMMA, HEX, PYRAMID și SUNNY (Fig. 3) se montează cu șuruburi imbus M4 (cheie imbus 2,5) și piulițe (cheie plată 7).

DENUMIRE	GREUTATE [kg]	ACCESORII DE MONTARE	
		TIP	NUMĂR DE PIESE
BASKET	14,4	N/A	
ERIZO/40/40	27,1	N/A	
ERIZO/50/50	40,8	N/A	
ERIZO/60/40	40,0	N/A	
GAMELA	30,0	N/A	
GAMMA	16,0	M4 DIN 934	9
		M4x10 ISO7380-1	9
GOBLET	12,8	N/A	
HEX	17,7	M4 DIN 934	12
		M4x10 ISO 7380	12

PIT	18,3	N/A	
PYRAMID	16,8	M4 DIN 934	12
		M4x10 ISO7380-1	12
SUNNY	10,5	M4 DIN 934	4
		M4x12 ISO 7380	4
TRIANGLE	10,1	N/A	
ROTONDO	11,36	N/A	
PYLOS	13,24	N/A	
FIRE CRATER 600	13	M6x16 DIN 6921	12

Conservarea

Toate operațiunile de întreținere pot fi efectuate numai pe dispozitivul oprit și răcit. Focarul trebuie curățat în mod regulat de cenușă și alte deșeuri de focar. Curățați aparatul cu o cârpă umedă, cu adaos de produse de curățare non-core.

Garanție

- Focarele în care au fost deja arse sunt excluse din dreptul de a face schimb sau de a reveni. Producătorul oferă o garanție anuală pentru funcționarea neîntreruptă a dispozitivului de la achiziționarea produsului. Cumpărătorul este obligat să se familiarizeze cu instrucțiunile de asamblare și exploatare. Dacă depuneți o plângere, trebuie să prezentați un protocol de plângere și doada achiziției. Depunerea documentației menționate este necesară pentru examinarea oricăror revendicări. Examinarea plîngerii se va face în termen de 14 zile lucrătoare de la data depunerii în scris. Reclamațiile pot fi depuse prin formularul de pe site-ul nostru sau prin e-mail la reklamacje@kratki.com Oh.
- Garanția nu include:
 - vopsea,
 - orice deteriorare care rezultă din nerespectarea prevederilor instrucțiunilor și, în special, în ceea ce privește combustibilii și incendiatorii utilizați,
 - orice defecțiuni care apar în timpul transportului de la distribuitor la cumpărător.

Notă

Focarele în care au fost deja arse sunt excluse din dreptul de a face schimb sau de a reveni. Producătorul oferă o garanție anuală pentru funcționarea neîntreruptă a dispozitivului de la achiziționarea produsului. Cumpărătorul palpaleniki nu este destinat contactului cu alimentele.

Notă

Șemineele trebuie amplasate într-un loc destinat utilizatorului lor final.

Nu ar trebui să fie mișcați. Mai ales modele BASKET, ERIZO, GAMELA, GOBLET, PIT, TRIANGLE.

Κήπου τσέπες σειράς FIRE, που κατασκευάζονται από την εταιρεία Kratki.pl μάρκα Bal, έχουν σχεδιαστεί για την αυτο-εγκατάσταση στον τόπο διαμονής τους. Ανάλογα με το μοντέλο, ο τελικός χρήστης λαμβάνει το κλειδί στο χέρι η συσκευή ή το σύνολο των επιμέρους μερών της συσκευής, καθώς και τον απαραίτητο εξοπλισμό στερέωσης.

Η ασφάλεια !!!

- * Κατά την εγκατάσταση και τη χρήση του φούρνου, πρέπει πάντα να τηρείτε τους κανόνες.
- * Πριν από την εγκατάσταση και τη χρήση, παρακαλούμε διαβάστε το εγχειρίδιο.
- * Εστία δεν είναι κατάλληλο για συνεχή λειτουργία.
- * Εστία έχει σχεδιαστεί για εξωτερική χρήση-απαιτεί προστασία από δυσμενείς καιρικές συνθήκες (βροχή, υγρασία).
- * Ένθετο πρέπει να χρησιμοποιηθεί σύμφωνα με τις οδηγίες.
- * Χρησιμοποιείτε μόνο το καύσιμο που καθορίζεται από τον κατασκευαστή. Επιτρέπεται μόνο καύσιμα είναι το ξύλο, разжигаемая με τη χρήση φυσικών поджигателей.
- * Μείνετε μακριά από τα παιδιά
- * Ποτέ μην αφήνετε καίγοντας εστία χωρίς επίβλεψη.
- * Ποτέ μην αφήνετε καίγοντας εστία.
- * Δεν επιτρέπεται να επιφέρει αλλαγές στο σχέδιο του λέβητα.
- * Προσοχή! Ράλασε καυτή εστία.
- * Χρησιμοποιήστε μόνο γνήσια υπηρεσίας λεπτομέρειες.

ΤΟΠΟΘΕΤΗΣΗ

Συσκευή πρέπει να εγκατασταθεί σε σταθερό νεγοριочем υπόστρωμα μακριά από εύφλεκτα υλικά. Πυρίμαχη θύρα, μπορείτε να χρησιμοποιήσετε μόνο έξω από τα κτίρια. Οι συσκευές σειράς ERIZO (Εικ.1) δεν απαιτούν συναρμολόγηση και είναι έτοιμα για χρήση αμέσως μετά την αποσυσκευασία.

Οι εστίες BASKET, GAMELA, GOBLET, PIT, TRIANGLE, ROTONDO, PYLOS (Εικ. 2) έχουν αυτοφερόμενη κατασκευή, η οποία δεν απαιτεί τη χρήση συνδετικών στοιχείων κατά τη συναρμολόγηση. Οι συσκευές GAMMA, HEX, PYRAMID και SUNNY (Εικ. 3) συναρμολογούνται με τη χρήση βιδών M4 (κλειδί 2,5) και παξιμαδιών (κλειδί 7).

ΟΝΟΜΑ	ΒΑΡΟΣ [kg]	ΑΞΕΣΟΥΑΡ ΕΓΚΑΤΑΣΤΑΣΗΣ	
		ΤΥΠΟΣ	ΑΡΙΘΜΟΣ
BASKET	14,4	N/A	
ERIZO/40/40	27,1	N/A	
ERIZO/50/50	40,8	N/A	
ERIZO/60/40	40,0	N/A	
GAMELA	30,0	N/A	
GAMMA	16,0	M4 DIN 934	9
		M4x10 ISO7380-1	9
GOBLET	12,8	N/A	
HEX	17,7	M4 DIN 934	12
		M4x10 ISO 7380	12

PIT	18,3	N/A	
PYRAMID	16,8	M4 DIN 934	12
		M4x10 ISO7380-1	12
SUNNY	10,5	M4 DIN 934	4
		M4x12 ISO 7380	4
TRIANGLE	10,1	N/A	
ROTONDO	11,36	N/A	
PYLOS	13,24	N/A	
FIRE CRATER 600	13	M6x16 DIN 6921	12

ΣΥΝΤΗΡΗΣΗ

Όλες οι εργασίες συντήρησης μπορούν να εκτελεστούν μόνο σε κλειστό και остывшем συσκευή σας. Φωτιά θα πρέπει να είναι τακτικά καθαρισμός από την τέφρα και άλλα απόβλητα από το φούρνο. Καθαρίστε τη συσκευή με ένα υγρό πανί με την προσθήκη неядерных καθαριστικά.

ΕΓΓΥΗΣΗ

- Τσέπες στις οποίες ήδη έκαιγαν, εξαιρούνται από το δικαίωμα για μια ανταλλαγή ή μια επιστροφή. Ο κατασκευαστής παρέχει μια ετήσια εγγύηση για την ομαλή λειτουργία της συσκευής σας με την αγορά του προϊόντος. Ο αγοραστής εστιά πρέπει να είναι εξοικειωμένο με τις οδηγίες συναρμολόγησης και χρήσης. Αν μπορείτε να υποβάλετε μια καταγγελία, θα πρέπει να υποβάλουν πρωτόκολλο της καταγγελίας, καθώς και απόδειξη αγοράς. Ροή συγκεκριμένη τεκμηρίωση που απαιτείται για την εξέταση τυχόν αξιώσεις. Η εξέταση της προσφυγής θα γίνει εντός 14 εργάσιμων ημερών από την ημερομηνία της γραπτής απόδοσης. Τα παράπονα μπορούν να υποβάλλονται μέσω της φόρμας στην ιστοσελίδα μας ή μέσω e-mail στη διεύθυνση reklamacje@kratki.com.
- Η εγγύηση δεν περιλαμβάνει:
 - η βαφή,
 - τυχόν ζημιές που προκύπτουν λόγω μη συμμόρφωσης με τις διατάξεις της οδηγίας και, ειδικότερα, σε σχέση με το χρησιμοποιούμενο καύσιμο και поджигателей,
 - τυχόν δυσλειτουργίες που προκύπτουν κατά τη μεταφορά από τον διανομέα στον αγοραστή.

ΣΗΜΕΙΩΣΗ

Οι τσέπες δεν έχουν σχεδιαστεί για επαφή με τρόφιμα.

ΣΗΜΕΙΩΣΗ

Τα τζάκια πρέπει να τοποθετούνται σε μέρος που προορίζεται για τον τελικό χρήστη. Δεν πρέπει να μετακινούνται. Ειδικά μοντέλα BASKET, ERIZO, GAMELA, GOBLET, PIT, TRIANGLE.

Hagepeiser i FIRE-serien produsert av Kratki.pl Marek Bal er beregnet for selvmontering på stedet. Avhengig av modell mottar sluttbrukeren en ferdig enhet eller et sett med individuelle deler av enheten, og eventuelt de nødvendige monteringskomponentene.

SIKKERHET !!!

- Følg alltid lokale forskrifter ved installasjon og bruk av peisen.
- Les instruksjonene før installasjon og bruk.
- Peisen er ikke egnet for kontinuerlig drift.
- Peisen er beregnet for utendørs bruk og må beskyttes mot ugunstige værforhold (regn, fuktighet).
- Peisen må brukes i samsvar med instruksjonene.
- Bruk bare drivstoffet som er spesifisert av produsenten. Det eneste tillatte brenselet er ved som tennes ved hjelp av naturlige tennere.
- Holdes borte fra barn
- La aldri en brennende peis være uten tilsyn.
- La aldri brennkammeret brenne.
- Det er forbudt å gjøre noen endringer i konstruksjonen av peisen.
- Forsiktig! Det brennende ildstedet er varmt.
- Bruk kun originale reservedeler.

MONTASJE

Apparatene skal installeres på en stabil, ikke-brennbar overflate, vekk fra brennbare materialer. Peisene kan bare brukes utendørs. Enhetene i ERIZO-serien (fig. 1) krever ingen montering og er klare til bruk umiddelbart etter utpakking.

Brennkammerne BASKET, GAMELA, GOBLET, PIT, TRIANGLE, ROTONDO, PYLOS (fig. 2) har en selv bærende konstruksjon som ikke krever bruk av skruforbindelser under montering. GAMMA, HEX, PYRAMID og SUNNY (fig. 3) monteres med M4 sekskantskruer (2,5 unbrakonøkkel) og muttere (7 flatnøkkel).

NAVN	VEKT [kg]	MONTERINGSTILBEHØR	
		TYPE	ANTALL
BASKET	14,4	N/A	
ERIZO/40/40	27,1	N/A	
ERIZO/50/50	40,8	N/A	
ERIZO/60/40	40,0	N/A	
GAMELA	30,0	N/A	
GAMMA	16,0	M4 DIN 934	9
		M4x10 ISO7380-1	9
GOBLET	12,8	N/A	
HEX	17,7	M4 DIN 934	12
		M4x10 ISO 7380	12
PIT	18,3	N/A	

PYRAMID	16,8	M4 DIN 934	12
		M4x10 ISO7380-1	12
SUNNY	10,5	M4 DIN 934	4
		M4x12 ISO 7380	4
TRIANGLE	10,1	N/A	
ROTONDO	11,36	N/A	
PYLOS	13,24	N/A	
FIRE CRATER 600	13	M6x16 DIN 6921	12

BEVARING

Alt vedlikehold må bare utføres på et slukket og avkjølt apparat. Brennkammeret bør rengjøres regelmessig for aske og annet forbrenningsavfall. Apparatet skal rengjøres med en fuktig klut med ikke-korroderende rengjøringsmidler.

GARANTI

Peiser som allerede har vært røkt i, er ekskludert fra bytte- eller returretten. Produsenten gir en garanti på ett år for effektiv drift av apparatet fra kjøpsdatoen for produktet. Kjøperen av ildstedet er forpliktet til å lese installasjons- og bruksanvisningen. Ved reklamasjon må det sendes inn en reklamasjonsrapport og kjøpsbevis. Innlevering av ovennevnte dokumentasjon er nødvendig for behandling av eventuelle krav. Klager vil bli behandlet innen 14 virkedager fra datoen for skriftlig innsending. Klager kan sendes inn via skjemaet på nettstedet vårt eller via e-post til reklamacje@kratki.com.

Garantien dekker ikke:

- lakken,
- eventuelle skader som følge av manglende overholdelse av instruksjonene, særlig med hensyn til drivstoff og tennere som brukes,
- eventuelle feil som oppstår under transport fra distributøren til kjøperen.o.

MERK

Ildstedene er ikke konstruert for kontakt med mat.

MERK

Peisene må oppbevares på det stedet som er beregnet for deres tiltenkte bruk. De skal ikke flyttes. Spesielt modellene BASKET, GAMELA, GOBLET, PIT, TRIANGLE.

Trädgårdskaminer i FIRE-serien som tillverkas av Kratki.pl Marek Bal är avsedda för självmontering på plats. Beroende på modell får slutanvändaren en färdig enhet eller en uppsättning av enskilda delar av enheten, och eventuellt de nödvändiga monteringskomponenterna.

SÄKERHET !!!

- Observera alltid de lokala bestämmelserna när du installerar och använder kaminen.
- Läs instruktionerna före installation och användning.
- Kaminen är inte lämplig för kontinuerlig drift.
- Kaminen är avsedd för utomhusbruk och måste skyddas mot ogynnsamma väderförhållanden (regn, fukt).
- Kaminen måste användas i enlighet med instruktionerna.
- Använd endast det bränsle som anges av tillverkaren. Det enda tillåtna bränslet är ved som tänds med naturliga tändare.
- Håll dig borta från barn
- Lämna aldrig en brinnande eldstad obevakad.
- Låt aldrig eldstaden brinna.
- Det är förbjudet att göra några ändringar i eldstadens konstruktion.
- Varning! Den brinnande härden är varm.
- Använd endast originaldelar för service.

MONTAGE

Apparaterna ska installeras på ett stabilt, obrännbart underlag, bort från brännbara material. Eldstäderna får endast användas utomhus. Enheterna i ERIZO-serien (fig. 1) kräver ingen montering och är redo att användas omedelbart efter att de packats upp.

Paleniska BASKET, GAMELA, GOBLET, PIT, TRIANGLE, ROTONDO, PYLOS (fig. 2) har en självbärande konstruktion som inte kräver vridbara fästelement vid montering. Enheterna GAMMA, HEX, PYRAMID och SUNNY (fig. 3) monteras med M4-insexskruvar (insexnyckel 2,5) och muttrar (skruvnyckel 7).

NAMN	VIKT [kg]	MONTERINGSTILLBEHÖR	
		TYP	ANTAL
BASKET	14,4	N/A	
ERIZO/40/40	27,1	N/A	
ERIZO/50/50	40,8	N/A	
ERIZO/60/40	40,0	N/A	
GAMELA	30,0	N/A	
GAMMA	16,0	M4 DIN 934	9
		M4x10 ISO7380-1	9
GOBLET	12,8	N/A	
HEX	17,7	M4 DIN 934	12
		M4x10 ISO 7380	12
PIT	18,3	N/A	

PYRAMID	16,8	M4 DIN 934	12
		M4x10 ISO7380-1	12
SUNNY	10,5	M4 DIN 934	4
		M4x12 ISO 7380	4
TRIANGLE	10,1	N/A	
ROTONDO	11,36	N/A	
PYLOS	13,24	N/A	
FIRE CRATER 600	13	M6x16 DIN 6921	12

KONSERVATION

Allt underhåll får endast utföras på en släckt och kyld apparat. Eldstaden ska regelbundet rengöras från aska och annat förbränningsavfall. Apparaten ska rengöras med en fuktigt trasa och ett icke korrosivt rengöringsmedel.

GARANTI

Eldstäder som redan har rökt i är uteslutna från rätten till byte eller retur. Tillverkaren ger en garanti på ett år för att apparaten fungerar effektivt från och med inköpsdatumet för produkten. Köparen av kaminen måste läsa installations- och bruksanvisningen. Vid en reklamation måste en reklamationssrapport och ett inköpsbevis lämnas in. För att eventuella anspråk ska kunna behandlas krävs att ovan nämnda dokumentation lämnas in. Klagomål kommer att behandlas inom 14 arbetsdagar från och med dagen för den skriftliga framställningen. Klagomål kan lämnas in via formuläret på vår webbplats eller via e-post till reklamacje@kratki.com.

Garantin täcker inte:

- målningen,
- skador till följd av att instruktionerna inte följs, särskilt när det gäller det bränsle och de tändare som används,
- eventuella fel som orsakats under transporten från distributören till köparen.

NOTERA

Hårdarna är inte avsedda att komma i kontakt med livsmedel.

NOTERA

Eldstäderna ska förvaras på den plats som är avsedd för den avsedda användningen. De bör inte flyttas. Särskilt modellerna BASKET, GAMELA, GOBLET, PIT och TRIANGLE.

Баштенска ложишта серије ФИРЕ произвођача Кратки.пл Марек Бал су намењена за самомонтажу на месту где се налазе. У зависности од модела, крајњи корисник добија готов уређај или комплет појединачних делова уређаја, а по жељи и потребне монтажне елементе.

САФЕТИ!!!

- Увек се придржавајте локалних прописа када монтирате и користите ложиште.
- Пре инсталације и употребе, прочитајте упутства.
- Пећ није погодна за континуирани рад.
- Камин је намењен за спољашњу употребу - захтева заштиту од неповољних временских услова (киша, влага).
- Камин се мора користити у складу са упутствима.
- Користите само гориво које је одредио произвођач. Једино дозвољено гориво су дрва за ложење помоћу природних ложишта.
- Држати ван дохвата деце
- Никада не остављајте запаљену ватру без надзора.
- Никада не остављајте ватру да гори.
- Забрањено је вршити било какве модификације на структури камина.
- Пажљиво! Запаљени камин је врућ.
- Користите само оригиналне сервисне делове.

ИНСТАЛАЦИЈА

Уређаје треба поставити на стабилну, незапаљиву површину даље од запаљивих материјала. Јама за ватру се могу користити само на отвореном. Уређаји серије ЕРИЗО (слика 1) не захтевају монтажу и спремни су за употребу одмах након распакивања.

Камини BASKET, GAMELA, GOBLET, PIT, TRIANGLE, ROTONDO и TYPE-A (слика 2) имају самоносећу структуру која не захтева употребу вијака током монтаже. Камини GAMMA, HEX, PYRAMID и SUN-NY (слика 3) се склапају помоћу имбус шrafoва М4 (имбус кључ 2,5 инча) и навртки (кључ са виљушком од 7 инча).

НАЗИВ	ТЕЖИНА [кг]	ДОДАТНА ОПРЕМА ЗА МОНТАЖУ	
		ТИП	КОЛИЧИНА
BASKET	14,4	N/A	
ERIZO/40/40	27,1	N/A	
ERIZO/50/50	40,8	N/A	
ERIZO/60/40	40,0	N/A	
GAMELA	30,0	N/A	
GAMMA	16,0	M4 DIN 934	9
		M4x10 ISO7380-1	9
GOBLET	12,8	N/A	
HEX	17,7	M4 DIN 934	12
		M4x10 ISO 7380	12
PIT	18,3	N/A	

PYRAMID	16,8	M4 DIN 934	12
		M4x10 ISO7380-1	12
SUNNY	10,5	M4 DIN 934	4
		M4x12 ISO 7380	4
TRIANGLE	10,1	N/A	
ROTONDO	11,36	N/A	
PYLOS	13,24	N/A	
FIRE CRATER 600	13	M6x16 DIN 6921	12

ОДРЖАВАЊЕ

Све активности одржавања се могу обављати на уређају само када је искључен и охлађен. Огњиште треба редовно чистити од пепела и осталог отпада од сагоревања. Уређај треба чистити влажном крпом и некорозивним средствима за чишћење.

ГАРАНЦИЈА

Камини који су већ изгорели су искључени из права замене или враћања. Произвођач даје једногодишњу гаранцију за исправан рад уређаја од тренутка куповине производа. Купац камина је дужан да прочита упутство за уградњу и употребу. Ако се уложи рекламација, потребно је доставити рекламацијски протокол и доказ о куповини. Достављање горе наведене документације је неопходно за разматрање свих потраживања. Жалба ће се разматрати у року од 14 радних дана од дана њеног писменог подношења. Рекламације се могу поднети путем обрасца на нашем сајту или путем е-поште на рекламацје@кратки.цом.

Гаранција не покрива:

премаз боје, било какву штету насталу због непоштовања одредби приручника, посебно у погледу употребљеног горива и ложишта, све недостатке који настану током транспорта од дистрибутера до Купца.

ПАЖЊА

Камини нису намењени за контакт са храном.

ПАЖЊА

Ложишта треба поставити на место предвиђено за њихову намену.

Не треба их померати. Посебно модели БСКЕТ, ГАМЕЛА, ГОБЛЕТ, ПИТ, ТРИАНГЛЕ.

Vrtna ložišta serije FIRE proizvođača Kratki.pl Marek Bal namijenjena su samostalnoj montaži na mjestu gdje se nalaze. Ovisno o modelu, krajnji korisnik dobiva gotov uređaj ili set pojedinačnih dijelova uređaja, a po želji i potrebne elemente za montažu.

SIGURNOST!!!

- Uvijek se pridržavajte lokalnih propisa kada sastavljate i koristite ložište.
- Prije postavljanja i uporabe pročitajte upute.
- Peč nije prikladna za kontinuirani rad.
- Kamin je namijenjen za vanjsku upotrebu - zahtijeva zaštitu od nepovoljnih vremenskih uvjeta (kiša, vlaga).
- Kamin se mora koristiti u skladu s uputama.
- Koristite samo gorivo koje je odredio proizvođač. Jedino dopušteno gorivo je drvo paljeno prirodnim ložištima.
- Držati podalje od djece
- Nikada ne ostavljajte zapaljenu vatru bez nadzora.
- Nikada ne ostavljajte vatru da gori.
- Zabranjene su bilo kakve izmjene na konstrukciji kamina.
- Pažljivo! Zapaljeni kamin je vruć.
- Koristite samo originalne servisne dijelove.

MONTAŽA

Uređaje treba postaviti na stabilnu, nezapaljivu površinu, daleko od zapaljivih materijala. Vatrišta se smiju koristiti samo na otvorenom. Uređaji serije ERIZO (slika 1) ne zahtijevaju sastavljanje i spremni su za uporabu odmah nakon raspakiranja.

Kamini BASKET, GAMELA, GOBLET, PIT, TRIANGLE, ROTONDO i TYPE-A (slika 2) imaju samonosivu strukturu koja ne zahtijeva upotrebu vijaka tijekom montaže. Kamini GAMMA, HEX, PYRAMID i SUNNY (slika 3) sastavljaju se pomoću imbus vijaka M4 (imbus ključ 2,5) i matica (vilični ključ 7 inča).

NAZIV	TEŽINA [kg]	DODACI ZA MONTAŽU	
		VRSTA	KOLIČINA
BASKET	14,4	N/A	
ERIZO/40/40	27,1	N/A	
ERIZO/50/50	40,8	N/A	
ERIZO/60/40	40,0	N/A	
GAMELA	30,0	N/A	
GAMMA	16,0	M4 DIN 934	9
		M4x10 ISO7380-1	9
GOBLET	12,8	N/A	
HEX	17,7	M4 DIN 934	12
		M4x10 ISO 7380	12
PIT	18,3	N/A	

PYRAMID	16,8	M4 DIN 934	12
		M4x10 ISO7380-1	12
SUNNY	10,5	M4 DIN 934	4
		M4x12 ISO 7380	4
TRIANGLE	10,1	N/A	
ROTONDO	11,36	N/A	
PYLOS	13,24	N/A	
FIRE CRATER 600	13	M6x16 DIN 6921	12

ODRŽAVANJE

Sve aktivnosti održavanja smiju se izvoditi na uređaju samo kada je isključen i ohlađen. Kamin treba redovito čistiti od pepela i ostalog otpada od izgaranja. Uređaj treba čistiti vlažnom krpom i nekorozivnim sredstvima za čišćenje.

JAMČITI

- Kamini koji su već gorbili isključuju pravo zamjene ili povrata. Proizvođač daje jednogodišnje jamstvo za ispravan rad uređaja od trenutka kupnje proizvoda. Kupac kamina dužan je pročitati upute za montažu i rad. U slučaju reklamacije potrebno je dostaviti reklamacijski protokol i dokaz o kupnji. Dostavljanje gore navedene dokumentacije potrebno je za razmatranje eventualnih zahtjeva. Prigovor će biti razmotren u roku od 14 radnih dana od dana podnošenja pismenog zahtjeva. Pritužbe se mogu podnijeti putem obrasca na našoj web stranici ili e-mailom na reklamacije@kratki.com.
- Jamstvo ne pokriva:
- premazivanje bojom,
- bilo kakvu štetu koja proizlazi iz nepridržavanja odredbi priručnika, posebno u vezi s upotrijebljenim gorivom i potpalom,
- sve nedostatke nastale tijekom transporta od distributera do Kupca.

PAŽNJA

Kamini nisu predviđeni za kontakt s hranom.

PAŽNJA

Ložišta treba postaviti na mjesto predviđeno za njihovu namjenu.

Ne treba ih pomicati. Pogotovo modeli BASKET, GAMELA, GOBLET, PIT, TRIANGLE.

Vrtna kurišča serije FIRE proizvajalca Kratki.pl Marek Bal so namenjena samomontaži na mestu, kjer se nahajajo. Odvisno od modela prejme končni uporabnik že pripravljeno napravo ali komplet posameznih delov naprave, po želji pa tudi potrebne montažne elemente.

VARNOST !!!

- Pri sestavljanju in uporabi kurišča vedno upoštevajte lokalne predpise.
- Pred namestitvijo in uporabo preberite navodila.
- Peč ni primerna za neprekinjeno delovanje.
- Kamin je namenjen zunanji uporabi - zahteva zaščito pred neugodnimi vremenskimi vplivi (dež, vlaga).
- Kamin je treba upravljati v skladu z navodili.
- Uporabljajte samo gorivo, ki ga je določil proizvajalec. Edino dovoljeno gorivo je drva, kurjena z naravnimi kurili.
- Hraniti izven dosega otrok
- Nikoli ne puščajte gorečega ognja brez nadzora.
- Nikoli ne pustite ognja goreti.
- Prepovedano je kakršno koli spreminjanje konstrukcije kamina.
- Previdno! Goreči kamin je vroč.
- Uporabljajte samo originalne servisne dele.

NAMESTITEV

Naprave je treba namestiti na stabilno, negorljivo površino, stran od vnetljivih materialov. Kurišča se lahko uporabljajo samo na prostem. Naprave serije ERIZO (slika 1) ne potrebujejo montaže in so pripravljene za uporabo takoj po razpakiranju.

Ognjišča BASKET, GAMELA, GOBLET, PIT, TRIANGLE, ROTONDO, PYLOS (slika 2) imajo samonosno konstrukcijo, ki pri montaži ne zahteva uporabe vijakov. Naprave GAMMA, HEX, PYRAMID in SUNNY (slika 3) se montirajo z uporabo imbus vijakov M4 (imbus ključ 2,5) in matic (ravni ključ 7).

NAZWA	TEŽA [kg]	MONTIRNI PRIBOR	
		VRSTA	ŠTEVILO KOSOV
BASKET	14,4	N/A	
ERIZO/40/40	27,1	N/A	
ERIZO/50/50	40,8	N/A	
ERIZO/60/40	40,0	N/A	
GAMELA	30,0	N/A	
GAMMA	16,0	M4 DIN 934	9
		M4x10 ISO7380-1	9
GOBLET	12,8	N/A	
HEX	17,7	M4 DIN 934	12
		M4x10 ISO 7380	12
PIT	18,3	N/A	

PYRAMID	16,8	M4 DIN 934	12
		M4x10 ISO7380-1	12
SUNNY	10,5	M4 DIN 934	4
		M4x12 ISO 7380	4
TRIANGLE	10,1	N/A	
ROTONDO	11,36	N/A	
PYLOS	13,24	N/A	
FIRE CRATER 600	13	M6x16 DIN 6921	12

VZDRŽEVANJE

Kakršna koli vzdrževalna dela lahko izvajate na napravi samo, ko je ta izklopljena in ohlajena. Kamin je treba redno čistiti pepela in drugih odpadkov izgorevanja. Napravo čistite z vlažno krpo in nekorozivnimi čistilnimi sredstvi.

GARANCIJA

- Kamini, ki so že kurjeni, so izključeni iz pravice do menjave ali vračila. Proizvajalec zagotavlja enoletno garancijo za pravilno delovanje naprave od trenutka nakupa izdelka. Kupec kamina je dolžan prebrati navodila za montažo in uporabo. V primeru reklamacije je treba predložiti reklamacijski zapisnik in dokazilo o nakupu. Predložitev zgoraj navedene dokumentacije je potrebna za obravnavo morebitnih zahtevkov. Pritožba bo obravnavana v 14 delovnih dneh od dneva pisne vložitve. Pritožbe lahko oddate preko obrazca na naši spletni strani ali po elektronski pošti na reklamacje@kratki.com.
- Garancija ne zajema:
 - barvni premaz,
 - kakršno koli škodo, ki je posledica neupoštevanja določil priročnika, zlasti glede uporabljenega goriva in vžiga,
 - morebitne napake, ki se pojavijo med transportom od distributerja do kupca.

POZOR

Kamini niso namenjeni za stik z živili.

POZOR

Kurišča naj bodo postavljena na mestu, predvidenem za njihovo predvideno uporabo. Ne smeje se premikati. Predvsem modeli BASKET, GAMELA, GOBLET, PIT, TRIANGLE.

A FIRE sorozatú, a Kratki.pl Marek Bal által gyártott kerti tűzrakó aknákat az elhelyezésük helyén történő önálló összeszerelésre tervezték. A végfelhasználó modelltől függően egy kész készüléket vagy egyedi készülékalkatrész-készletet kap, és opcionálisan a szükséges összeszerelési elemeket.

BIZTONSÁG !!!

- A tűzrakás összeszerelése és használata során mindig tartsa be a helyi előírásokat.
- Telepítés és használat előtt olvassa el az utasításokat.
- A kemence nem alkalmas folyamatos működésre.
- A kandalló kültéri használatra készült - védelmet igényel a kedvezőtlen időjárási körülmények (eső, nedvesség) ellen.
- A kandallót az utasításoknak megfelelően kell üzemeltetni.
- Csak a gyártó által előírt üzemyagot használjon. Az egyetlen engedélyezett tüzelőanyag természetes gyújtóval meggyújtott fa.
- Gyerekektől távol tartandó
- Soha ne hagyjon égő tüzet felügyelet nélkül.
- Soha ne hagyjon égő tüzet.
- Tilos a kandalló szerkezetén bármilyen változtatást végrehajtani.
- Óvatosan! Az égő kandalló forró.
- Csak eredeti szervizalkatrészeket használjon.

TELEPÍTÉS

A készülékeket stabil, nem gyúlékony felületre kell felszerelni, távol a gyúlékony anyagoktól. A tűzrakó helyeket csak a szabadban szabad használni. Az ERIZO sorozatú készülékek (1. ábra) összeszerelést nem igényelnek, kicsomagolás után azonnal használatra készek.

A BASKET, GAMELA, GOBLET, PIT, TRIANGLE, ROTONDO, PYLOS (2. ábra) tűztér önhordó szerkezetű, amelynek összeszerelése nem igényel csavaros összekötéseket. A GAMMA, HEX, PYRAMID és SUNNY készülékek (3. ábra) M4 imbuscsavarokkal (2,5-ös imbuszkulcs) és anyacsavarokkal (7-es lapos kulcs) szerelhetők össze.

NEV	SÚLY [kg]	TARTÓSZERELVEK	
		TÍPUS	DARAB
BASKET	14,4	N/A	
ERIZO/40/40	27,1	N/A	
ERIZO/50/50	40,8	N/A	
ERIZO/60/40	40,0	N/A	
GAMELA	30,0	N/A	
GAMMA	16,0	M4 DIN 934	9
		M4x10 ISO7380-1	9
GOBLET	12,8	N/A	
HEX	17,7	M4 DIN 934	12
		M4x10 ISO 7380	12
PIT	18,3	N/A	

PYRAMID	16,8	M4 DIN 934	12
		M4x10 ISO7380-1	12
SUNNY	10,5	M4 DIN 934	4
		M4x12 ISO 7380	4
TRIANGLE	10,1	N/A	
ROTONDO	11,36	N/A	
PYLOS	13,24	N/A	
FIRE CRATER 600	13	M6x16 DIN 6921	12

KARBANTARTÁS

Bármilyen karbantartási tevékenységet csak kikapcsolt és lehűlt készüléken szabad végezni. A kandallót rendszeresen meg kell tisztítani a hamutól és egyéb égési hulladéktól. A készüléket nedves ruhával és nem korrozív tisztítószerrel kell tisztítani.

GARANCIA

A már leégett kandallók nem tartoznak a csere- és visszaszolgáltatási jog hatálya alá. A gyártó egy év garanciát vállal a készülék megfelelő működésére a termék megvásárlásától számítva. A kandalló vásárlója köteles elolvasni a szerelési és használati útmutatót. Reklamáció esetén reklamációs jegyzőkönyvet és a vásárlást igazoló dokumentumot kell benyújtani. A fent említett dokumentáció benyújtása az esetleges igények elbírálásához szükséges. A panaszt az írásbeli benyújtásától számított 14 munkanapon belül elbírálják. Panaszokat a weboldalunkon található űrlapon keresztül vagy e-mailben a reklamacje@kratki.com címre lehet benyújtani.

A garancia nem terjed ki:

festék bevonat,

minden olyan kár, amely a kézikönyv előírásainak be nem tartásából ered, különös tekintettel a felhasznált üzemanyagra és gyújtásra,

a forgalmazótól a vevőig történő szállítás során fellépő hibák.

FIGYELEM

A kandallókat nem arra tervezték, hogy élelmiszerral érintkezzenek.

FIGYELEM

A tüzrakó helyeket a rendeltetésszerű használatukra szánt helyen kell elhelyezni.

Nem szabad elmozdítani őket. Főleg a modellek BASKET, GAMELA, GOBLET, PIT, TRIANGLE.

Градинските огнища от серията FIRE, произведени от Kratki.pl Marek Bal, са предназначени за самостоятелно сглобяване на мястото, където се намират. В зависимост от модела, крайният потребител получава готово устройство или комплект от отделни части на устройството, а по желание и необходимите елементи за сглобяване.

СИГУРНОСТ !!!

- Винаги спазвайте местните разпоредби, когато сглобявате и използвате огнището.
- Преди монтаж и употреба прочетете инструкциите.
- Пещта не е подходяща за продължителна работа.
- Камината е предназначена за използване на открито - изисква защита от неблагоприятни атмосферни влияния (дъжд, влага).
- Камината трябва да се експлоатира в съответствие с инструкциите.
- Използвайте само гориво, указано от производителя. Единственото разрешено гориво са дърва, запалени с естествени запалки.
- Дръж далеч от деца
- Никога не оставяйте горящ огън без надзор.
- Никога не оставяйте огън да гори.
- Забранено е да се правят каквито и да било изменения по конструкцията на камината.
- Внимателно! Горяща камина е гореща.
- Използвайте само оригинални сервизни части.

ИНСТАЛАЦИЯ

Устройствата трябва да се монтират на стабилна, незапалима повърхност, далеч от запалими материали. Огнища могат да се използват само на открито. Устройствата от серията ERIZO (фиг. 1) не изискват сглобяване и са готови за употреба веднага след разопаковане.

Огнища BASKET, GAMELA, GOBLET, PIT, TRIANGLE, ROTONDO, PYLOS (фиг. 2) имат самоносеща конструкция, която при монтажа не изисква използване на въртящи се съединения. Устройствата GAMMA, HEX, PYRAMID и SUNNY (фиг. 3) се монтират с помощта на шестограмен винтове M4 (шестограмен ключ 2,5) и гайки (плосък ключ 7).

НАИМЕНОВАНИЕ	ТЕГЛО [кг]	МОНТАЖНИ АКСЕСОАРИ	
		ТИП	БРОЙ
BASKET	14,4	N/A	
ERIZO/40/40	27,1	N/A	
ERIZO/50/50	40,8	N/A	
ERIZO/60/40	40,0	N/A	
GAMELA	30,0	N/A	
GAMMA	16,0	M4 DIN 934	9
		M4x10 ISO7380-1	9
GOBLET	12,8	N/A	
HEX	17,7	M4 DIN 934	12
		M4x10 ISO 7380	12

PIT	18,3	N/A	
PYRAMID	16,8	M4 DIN 934	12
		M4x10 ISO7380-1	12
SUNNY	10,5	M4 DIN 934	4
		M4x12 ISO 7380	4
TRIANGLE	10,1	N/A	
ROTONDO	11,36	N/A	
PYLOS	13,24	N/A	
FIRE CRATER 600	13	M6x16 DIN 6921	12

ПОДДРЪЖКА

Всички дейности по поддръжката могат да се извършват на устройството само когато е изключено и охладено. Камината трябва редовно да се почиства от пепел и други отпадъци от горенето. Устройството трябва да се почиства с влажна кърпа и некорозивни почистващи препарати.

ГАРАНЦИЯ

- Изключват се от право на замяна или връщане камини, които са били вече изгорени. Производителят дава едногодишна гаранция за изправна работа на уреда от момента на закупуване на продукта. Купувачът на камината е длъжен да прочете инструкциите за монтаж и експлоатация. При подадена рекламация трябва да се представи рекламационен протокол и доказателство за покупка. Представянето на гореспоменатата документация е необходимо за разглеждане на всякакви рекламации. Жалбата се разглежда в срок до 14 работни дни от датата на писменото ѝ подаване. Жалбите могат да бъдат подавани чрез формата на нашия уебсайт или по имейл на reklamacje@kratki.com.
- Гаранцията не покрива:
 - боядисване,
 - всякакви щети, произтичащи от неспазване на разпоредбите на ръководството, по-специално по отношение на използваното гориво и подпалки,
 - всички дефекти, възникнали по време на транспортирането от дистрибутора до Купувача.

ВНИМАНИЕ!

Камините не са предназначени за контакт с храни.

ВНИМАНИЕ!

Огнища трябва да се поставят на мястото, предназначено за тяхното използване. Те не трябва да се местват. Особено моделите BASKET, GAMELA, GOBLET, PIT, TRIANGLE.

Tuinvuurkorven uit de FIRE-serie vervaardigd door Kratki.pl Marek Bal zijn bedoeld voor zelfmontage op de plaats waar ze zich bevinden. Afhankelijk van het model ontvangt de eindgebruiker een kant-en-klaar apparaat of een set losse apparaatonderdelen en optioneel de benodigde montage-elementen.

BEVEILIGING !!!

- Houd u bij het monteren en gebruiken van de vuurplaats altijd aan de plaatselijke regelgeving.
- Lees vóór installatie en gebruik de instructies.
- De oven is niet geschikt voor continubedrijf.
- De haard is bedoeld voor gebruik buitenshuis - hij vereist bescherming tegen ongunstige weersomstandigheden (regen, vocht).
- De haard moet worden bediend volgens de instructies.
- Gebruik alleen brandstof die door de fabrikant is gespecificeerd. De enige toegestane brandstof is hout dat wordt aangestoken met natuurlijke aanmaakblokjes.
- Buiten het bereik van kinderen houden
- Laat een brandend vuur nooit onbeheerd achter.
- Laat een vuur nooit branden.
- Het is verboden enige wijziging aan de structuur van de haard aan te brengen.
- Voorzichtig! Een brandende open haard is heet.
- Gebruik uitsluitend originele serviceonderdelen.

INSTALLATIE

De apparaten moeten worden geïnstalleerd op een stabiel, niet-brandbaar oppervlak, uit de buurt van brandbare materialen. Vuurkorven mogen alleen buiten gebruikt worden. Apparaten uit de ERIZO-serie (afb. 1) behoeven geen montage en zijn na het uitpakken direct klaar voor gebruik.

De vuurkorven BASKET, GAMELA, GOBLET, PIT, TRIANGLE, ROTONDO, PYLOS (afb. 2) hebben een zelfdragende constructie, waardoor bij de montage geen schroefverbindingen nodig zijn. De apparaten GAMMA, HEX, PYRAMID en SUNNY (afb. 3) worden gemonteerd met behulp van M4-inbusschroeven (inbussleutel 2,5) en moeren (platte sleutel 7).

NAAM	GEWICHT [kg]	MONTAGEACCESSOIRES	
		TYPE	AANTAL
BASKET	14,4	N/A	
ERIZO/40/40	27,1	N/A	
ERIZO/50/50	40,8	N/A	
ERIZO/60/40	40,0	N/A	
GAMELA	30,0	N/A	
GAMMA	16,0	M4 DIN 934	9
		M4x10 ISO7380-1	9
GOBLET	12,8	N/A	
HEX	17,7	M4 DIN 934	12
		M4x10 ISO 7380	12

PIT	18,3	N/A	
PYRAMID	16,8	M4 DIN 934	12
		M4x10 ISO7380-1	12
SUNNY	10,5	M4 DIN 934	4
		M4x12 ISO 7380	4
TRIANGLE	10,1	N/A	
ROTONDO	11,36	N/A	
PYLOS	13,24	N/A	
FIRE CRATER 600	13	M6x16 DIN 6921	12

ONDERHOUD

Eventuele onderhoudswerkzaamheden aan het apparaat mogen alleen worden uitgevoerd als het uitgeschakeld en afgekoeld is. De haard moet regelmatig worden ontdaan van as en ander verbrandingsafval. Het apparaat moet worden gereinigd met een vochtige doek en niet-bijtende reinigingsmiddelen.

GARANTIE

- Reeds verbrande haarden zijn uitgesloten van het recht op ruilen of retourneren. De fabrikant geeft één jaar garantie op de goede werking van het apparaat vanaf het moment van aankoop van het product. De koper van de haard is verplicht de installatie- en bedieningsinstructies te lezen. Indien er een klacht wordt ingediend, dient een klachtenprotocol en aankoopbewijs te worden overlegd. Het indienen van de bovengenoemde documentatie is noodzakelijk voor de beoordeling van eventuele claims. De klacht wordt binnen 14 werkdagen vanaf de datum van schriftelijke indiening in behandeling genomen. Klachten kunt u indienen via het formulier op onze website of per e-mail naar reklamacje@kratki.com.
- De garantie dekt niet:
 - verflaag,
 - eventuele schade die voortvloeit uit het niet naleven van de bepalingen van de handleiding, in het bijzonder met betrekking tot de gebruikte brandstof en aanmaakhout,
 - eventuele gebreken die optreden tijdens het transport van de distributeur naar de koper.

AANDACHT

De haarden zijn niet bedoeld voor contact met voedsel.

AANDACHT

Vuurkorven moeten worden geplaatst op de plaats die bedoeld is voor het beoogde gebruik. Ze mogen niet worden verplaatst. Vooral modellen BASKET, GAMELA, GOBLET, PIT, TRIANGLE.

Kratki.pl Marek Balin valmistamat FIRE-sarjan puutarhan tulisijat on tarkoitettu koottavaksi paikkaan, jossa ne sijaitsevat. Loppukäyttäjää saa mallista riippuen valmiin laitteen tai sarjan yksittäisiä laiteosia ja valinnaisesti tarvittavat kokoonpanoelementit.

TURVALLISUUS !!!

- Noudata aina paikallisia määräyksiä tulipesän kokoamisessa ja käytössä.
- Lue ohjeet ennen asennusta ja käyttöä.
- Uuni ei sovellu jatkuvaan käyttöön.
- Takka on tarkoitettu ulkokäyttöön - se vaatii suojaa epäsuotuisilta sääolosuhteilta (sade, kosteus).
- Takkaa tulee käyttää ohjeiden mukaisesti.
- Käytä vain valmistajan määrittelemää polttoainetta. Ainoa sallittu polttoaine on luonnollisilla sytytimillä sytytetty puu.
- Pidä poissa lasten ulottuvilta
- Älä koskaan jätä palavaa tulta ilman valvontaa.
- Älä koskaan jätä tulta palamaan.
- Takan rakenteeseen ei saa tehdä muutoksia.
- Varovasti! Palava takka on kuuma.
- Käytä vain alkuperäisiä huoltoosia.

ASENNUS

Laittee tulee asentaa vakaalle, palamattomalle pinnalle pois syttyvistä materiaaleista. Tulipaikkoja saa käyttää vain ulkona. ERIZO-sarjan laitteet (kuva 1) eivät vaadi kokoonpanoa ja ovat käyttövalmiita heti pakkauksesta purkamisen jälkeen.

BASKET-, GAMELA-, GOBLET-, PIT-, TRIANGLE-, ROTONDO- ja PYLOS-tulisijat (kuva 2) ovat itsestään kantavia rakenteita, jotka eivät vaadi asennuksessa ruuviliitoksia.

NIMI	PAINO [kg]	ASENNUSTARVIKKEET	
		TYYPPI	KPL
BASKET	14,4	N/A	
ERIZO/40/40	27,1	N/A	
ERIZO/50/50	40,8	N/A	
ERIZO/60/40	40,0	N/A	
GAMELA	30,0	N/A	
GAMMA	16,0	M4 DIN 934	9
		M4x10 ISO7380-1	9
GOBLET	12,8	N/A	
HEX	17,7	M4 DIN 934	12
		M4x10 ISO 7380	12
PIT	18,3	N/A	
PYRAMID	16,8	M4 DIN 934	12
		M4x10 ISO7380-1	12

SUNNY	10,5	M4 DIN 934	4
		M4x12 ISO 7380	4
TRIANGLE	10,1	N/A	
ROTONDO	11,36	N/A	
PYLOS	13,24	N/A	
FIRE CRATER 600	13	M6x16 DIN 6921	12

HUOLTO

Laitteen huoltotoimenpiteitä saa suorittaa vain, kun se on sammutettu ja jäähtynyt. Takka tulee puhdistaa säännöllisesti tuhkasta ja muusta palamisjätteestä. Laite tulee puhdistaa kostealla liinalla ja syövyttämättömillä puhdistusaineilla.

TAKUU

- Vaihto- tai palautusoikeus ei koske jo poltettuja tulisijoja. Valmistaja myöntää yhden vuoden takuun laitteen moitteettomalle toiminnalle tuotteen ostohetkestä alkaen. Takan ostaja on velvollinen lukemaan asennus- ja käyttöohjeet. Jos reklamaatio tehdään, on toimitettava valituspöytäkirja ja ostoto-site. Edellä mainittujen asiakirjojen toimittaminen on tarpeen mahdollisten vaatimusten huomioon ottamiseksi. Valitus käsitellään 14 arkipäivän kuluessa sen kirjallisesta jättämisestä. Valituksia voi tehdä verkkosivuillemme olevalla lomakkeella tai sähköpostitse osoitteeseen reklamacje@kratki.com.
- Takuu ei kata:
- maalipinnoite,
- kaikki vahingot, jotka johtuvat käsikirjan määräysten noudattamatta jättämisestä, erityisesti käytetyn polttoaineen ja sytytyksen osalta,
- kaikki viat, jotka ilmenevät kuljetuksen aikana jakelijalta ostajalle.

HUOMIO

Takkaa ei ole tarkoitettu kosketukseen ruoan kanssa.

HUOMIO

Tulikoipat tulee sijoittaa niille tarkoitettuun paikkaan.

Niitä ei pidä siirtää. Varsinkin mallit BASKET, GAMELA, GOBLET, PIT, TRIANGLE.

FIRE serie havebålsteder fremstillet af Kratki.pl Marek Bal er beregnet til selvmontering på det sted, hvor de er placeret. Afhængigt af modellen modtager slutbrugeren en færdiglavet enhed eller et sæt individuelle enhedsdele og eventuelt de nødvendige monteringsselementer.

SIKKERHED !!!

- Overhold altid lokale regler ved montering og brug af bålpladsen.
- Læs instruktionerne før installation og brug.
- Ovnen er ikke egnet til kontinuerlig drift.
- Pejsen er beregnet til udendørs brug - den kræver beskyttelse mod ugunstige vejrforhold (regn, fugt).
- Pejsen skal betjenes i overensstemmelse med instruktionerne.
- Brug kun brændstof specificeret af producenten. Det eneste tilladte brændsel er træ, der er tændt med naturlige ildtændere.
- Opbevares væk fra børn
- Efterlad aldrig en brændende ild uden opsyn.
- Lad aldrig et bål brænde.
- Det er forbudt at foretage ændringer i pejsens struktur.
- Forsigtigt! En brændende pejs er varm.
- Brug kun originale servicedele.

INSTALLATION

Enhederne skal installeres på en stabil, ikke-brændbar overflade væk fra brændbare materialer. Bålpladser må kun bruges udendørs. Enheder i ERIZO-serien (fig. 1) kræver ikke montering og er klar til brug umiddelbart efter udpakning.

Palamina BASKET, GAMELA, GOBLET, PIT, TRIANGLE, ROTONDO, PYLOS (fig. 2) har en selv bærende konstruktion, der ikke kræver brug af skruesamlinger ved montering. GAMMA-, HEX-, PYRAMID- og SUNNY-enhederne (fig. 3) monteres med M4-unbrakoskruer (unbrakonøgle 2,5) og møtrikker (fladnøgle 7).

NAVN	VÆGT [kg]	MONTERINGSTILBEHØR	
		TYPE	ANTAL
BASKET	14,4	N/A	
ERIZO/40/40	27,1	N/A	
ERIZO/50/50	40,8	N/A	
ERIZO/60/40	40,0	N/A	
GAMELA	30,0	N/A	
GAMMA	16,0	M4 DIN 934	9
		M4x10 ISO7380-1	9
GOBLET	12,8	N/A	
HEX	17,7	M4 DIN 934	12
		M4x10 ISO 7380	12
PIT	18,3	N/A	

PYRAMID	16,8	M4 DIN 934	12
		M4x10 ISO7380-1	12
SUNNY	10,5	M4 DIN 934	4
		M4x12 ISO 7380	4
TRIANGLE	10,1	N/A	
ROTONDO	11,36	N/A	
PYLOS	13,24	N/A	
FIRE CRATER 600	13	M6x16 DIN 6921	12

VEDLIGEHOVELSE

Eventuelle vedligeholdelsesaktiviteter må kun udføres på enheden, når den er slukket og afkølet. Pejseren bør regelmæssigt rengøres for aske og andet forbrændingsaffald. Enheden skal rengøres med en fugtig klud og ikke-ætsende rengøringsmidler.

GARANTI

- Ildsteder, der allerede er brændt, er udelukket fra retten til at bytte eller returnere. Producenten yder et års garanti for korrekt drift af enheden fra købstidspunktet af produktet. Køber af pejseren er forpligtet til at læse monterings- og betjeningsvejledningen. Hvis der indgives en klage, skal der indsendes en klageprotokol og købsbevis. Forelæggelse af ovennævnte dokumentation er nødvendig for behandling af eventuelle krav. Klagen vil blive behandlet inden for 14 hverdage fra datoen for dens skriftlige indsendelse. Klager kan indgives via formularen på vores hjemmeside eller via e-mail til reklamacje@kratki.com.
- Garantien dækker ikke:
 - maling belægning,
 - enhver skade som følge af manglende overholdelse af vejledningens bestemmelser, især med hensyn til det anvendte brændstof og brænde,
 - eventuelle mangler, der opstår under transport fra distributør til køber.

OPMÆRKSOMHED

Pejsene er ikke beregnet til kontakt med fødevarer.

OPMÆRKSOMHED

Brandgrave bør placeres på det sted, der er beregnet til deres tilsigtede brug. De skal ikke flyttes. Især modeller BASKET, GAMELA, GOBLET, PIT, TRIANGLE.

FIRE serijos sodo laužavietės, kurias gamina Kratki.pl Marek Bal, yra skirtos savarankiškam surinkimui toje vietoje, kur jos yra. Priklausomai nuo modelio, galutinis vartotojas gauna paruoštą įrenginį arba atskirų įrenginio dalių rinkinį ir pasirinktinai reikalingus surinkimo elementus.

SAUGUMAS !!!

- Montuodami ir naudodami laužavietę visada laikykitės vietinių taisyklių.
- Prieš montuodami ir naudodami perskaitykite instrukcijas.
- Krosnis netinka nuolatiniam darbui.
- Židinytis skirtas naudoti lauke – jam reikalinga apsauga nuo nepalankių oro sąlygų (lietaus, drėgmės).
- Židinytis turi būti eksploatuojamas pagal instrukcijas.
- Naudokite tik gamintojo nurodytus degalus. Vienintelis leistinas kuras yra medis, kūrenamas natūraliais žiebtuvėliais.
- Saugoti nuo vaikų
- Niekada nepalikite degančios ugnies be priežiūros.
- Niekada nepalikite degančios ugnies.
- Draudžiama atlikti bet kokius židinio konstrukcijos pakeitimus.
- Atsargiai! Degantis židinytis karšta.
- Naudokite tik originalias techninės priežiūros dalis.

MONTAVIMAS

Prietaisai turi būti montuojami ant stabilaus, nedegaus paviršiaus toliau nuo degių medžiagų. Gaisro duobes galima naudoti tik lauke. ERIZO serijos prietaisai (1 pav.) nereikalauja surinkimo ir yra paruošti naudoti iš karto po išpakavimo.

Krosnelės BASKET, GAMELA, GOBLET, PIT, TRIANGLE, ROTONDO, PYLOS (2 pav.) turi savarankišką konstrukciją, kuriai montuoti nereikia naudoti sujungimo detalių. GAMMA, HEX, PYRAMID ir SUNNY įrenginiai (3 pav.) montuojami naudojant M4 varžtus (2,5 raktas) ir veržles (7 plokščias raktas).

PAVADINIMAS	SVORIS [kg]	MONTUOJIMO PRIEDAI	
		TIPAS	KIEKIS
BASKET	14,4	N/A	
ERIZO/40/40	27,1	N/A	
ERIZO/50/50	40,8	N/A	
ERIZO/60/40	40,0	N/A	
GAMELA	30,0	N/A	
GAMMA	16,0	M4 DIN 934	9
		M4x10 ISO7380-1	9
GOBLET	12,8	N/A	
HEX	17,7	M4 DIN 934	12
		M4x10 ISO 7380	12
PIT	18,3	N/A	

PYRAMID	16,8	M4 DIN 934	12
		M4x10 ISO7380-1	12
SUNNY	10,5	M4 DIN 934	4
		M4x12 ISO 7380	4
TRIANGLE	10,1	N/A	
ROTONDO	11,36	N/A	
PYLOS	13,24	N/A	
FIRE CRATER 600	13	M6x16 DIN 6921	12

PRIEŽIŪRA

Bet kokius įrenginio techninės priežiūros darbus galima atlikti tik tada, kai jis yra išjungtas ir atvėsęs. Židinius turi būti reguliariai valomas nuo pelenų ir kitų degimo atliekų. Prietaisą reikia valyti drėgna šluoste ir nerūdijančiomis valymo priemonėmis.

GARANTIJA

- Židiniams, kurie jau išdegė, keitimo ar grąžinimo teisė netaikoma. Tinkamam įrenginio veikimui gamintojas suteikia vienerių metų garantiją nuo prekės įsigijimo momento. Židinio pirkėjas privalo perskaityti montavimo ir naudojimo instrukciją. Jei pateikiamas skundas, turi būti pateiktas skundo protokolas ir pirkimo įrodymas. Aukščiau paminėtų dokumentų pateikimas yra būtinas nagrinėjant bet kokias pretenzijas. Skundas bus išnagrinėtas per 14 darbo dienų nuo jo pateikimo raštu dienos. Skundus galima pateikti užpildant formą mūsų svetainėje arba el. paštu reklamacje@kratki.com.
- Garantija netaikoma:
 - dažų danga,
 - bet kokią žalą, atsiradusią dėl vadovo nuostatų nesilaikymo, ypač dėl naudojamo kuro ir kuro,
 - bet kokius defektus, atsiradusius transportuojant nuo platintojo iki Pirkėjo.

DĖMESIO

Židiniai nėra skirti liestis su maistu.

DĖMESIO

Gaisro duobes reikia pastatyti toje vietoje, kuri yra numatyta pagal paskirtį. Jie neturėtų būti judinami. Ypač modeliai BASKET, GAMELA, GOBLET, PIT, TRIANGLE.

Kratki.pl Marek Bal ražotās FIRE sērijas dārza ugunsкура bedres ir paredzētas pašmontēšanai vietā, kur tās atrodas. Atkarībā no modeļa gala lietotājs saņem gatavu ierīci vai atsevišķu ierīces daļu komplektu un pēc izvēles nepieciešamos montāžas elementus.

DROŠĪBA !!!

- Vienmēr ievērojiet vietējos noteikumus, montējot un lietojot ugunsкуру.
- Pirms uzstādīšanas un lietošanas izlasiet instrukcijas.
- Krāsns nav piemērota nepārtrauktai darbībai.
- Kamīns paredzēts izmantošanai ārpus telpām – tam nepieciešama aizsardzība pret nelabvēlīgiem laikapstākļiem (lietus, mitrums).
- Kamīns jādarbina saskaņā ar instrukcijām.
- Izmantojiet tikai ražotāja norādīto degvielu. Vienīgā atļautā degviela ir malka, kas tiek apkurināta, izmantojot dabīgus aizdedzinātājus.
- Sargāt no bērniem
- Nekad neatstājiet degošu uguni bez uzraudzības.
- Nekad neatstājiet degošu uguni.
- Aizliegts veikt jebkādas izmaiņas kamīna konstrukcijā.
- Uzmanīgi! Degošs kamīns ir karsts.
- Izmantojiet tikai oriģinālās apkopes daļas.

UZSTĀDĪŠANA

Ierīces jāuzstāda uz stabilas, neuzliesmojošas virsmas prom no viegli uzliesmojošiem materiāliem. Uguns bedres drikst izmantot tikai ārpus telpām. ERIZO sērijas ierīcēm (1. att.) nav nepieciešama montāža un tās ir gatavas lietošanai uzreiz pēc izpakošanas.

Ugunskurvietas BASKET, GAMELA, GOBLET, PIT, TRIANGLE, ROTONDO, PYLOS (2. att.) ir pašnesoša konstrukcija, kas montāžas laikā neprasa skrūvju savienojumu izmantošanu. Ierīces GAMMA, HEX, PYRAMID un SUNNY (3. att.) tiek montētas, izmantojot M4 sešstūra skrūves (sešstūra atslēga 2,5) un uzgriežņus (plakana atslēga 7).

NOSAUKUMS	SVARS [kg]	MONTĀŽAS PĀRĪKAS	
		TIP	SKAITS
BASKET	14,4	N/A	
ERIZO/40/40	27,1	N/A	
ERIZO/50/50	40,8	N/A	
ERIZO/60/40	40,0	N/A	
GAMELA	30,0	N/A	
GAMMA	16,0	M4 DIN 934	9
		M4x10 ISO7380-1	9
GOBLET	12,8	N/A	
HEX	17,7	M4 DIN 934	12
		M4x10 ISO 7380	12
PIT	18,3	N/A	

PYRAMID	16,8	M4 DIN 934	12
		M4x10 ISO7380-1	12
SUNNY	10,5	M4 DIN 934	4
		M4x12 ISO 7380	4
TRIANGLE	10,1	N/A	
ROTONDO	11,36	N/A	
PYLOS	13,24	N/A	
FIRE CRATER 600	13	M6x16 DIN 6921	12

APKOPE

Jebkādas apkopes darbības ar ierīci drīkst veikt tikai tad, kad tā ir izslēgta un atdzisusi. Kamīns regulāri jātīra no pelniem un citiem degšanas atkritumiem. Ierīce jātīra ar mitru drānu un nekodīgiem tīrīšanas līdzekļiem.

GARANTĪJA

- Kamīni, kas jau ir nodedzināti, tiek izslēgti no maiņas vai atgriešanas tiesībām. Ražotājs nodrošina viena gada garantiju ierīces pareizai darbībai no preces iegādes brīža. Kamīna pircējam ir pienākums iepazīties ar uzstādīšanas un ekspluatācijas instrukciju. Ja tiek iesniegta sūdzība, jāiesniedz sūdzības protokols un pirkumu apliecināošs dokuments. Iepriekš minētās dokumentācijas iesniegšana ir nepieciešama jebkuru pretenziju izskatīšanai. Sūdzība tiks izskatīta 14 darba dienu laikā no tās rakstiskas iesniegšanas dienas. Sūdzības var iesniegt, izmantojot mūsu tīmekļa vietnē esošo veidlapu vai e-pastu uz reklamacje@kratki.com.
- Garantija neattiecas uz:
 - krāsas pārklājums,
 - jebkuri bojājumi, kas radušies rokasgrāmatas noteikumu neievērošanas dēļ, jo īpaši attiecībā uz izmantoto degvielu un kurināmo,
 - jebkādiem defektiem, kas radušies transportēšanas laikā no izplatītāja līdz Pircējam.

UZMANĪBU

Kamīni nav paredzēti saskarei ar pārtiku.

UZMANĪBU

Ugunsкура bedres jānovieto vietā, kas paredzēta to paredzētajai lietošanai. Tos nedrīkst pārvietot. Īpaši modeļi BASKET, GAMELA, GOBLET, PIT, TRIANGLE.

Kratki.pl Marek Bali toodetud FIRE seeria aia lõkkeaugud on mõeldud isemonteerimiseks nende asuko-
has. Olenevalt mudelist saab lõppkasutaja valmis seadme või üksikute seadmeosade komplekti ning
soovi korral ka vajalikud koosteelemendid.

TURVALISUS !!!

- Tulekahju kokkupanemisel ja kasutamisel järgige alati kohalikke eeskirju.
- Enne paigaldamist ja kasutamist lugege juhiseid.
- Ahi ei sobi pidevaks tööks.
- Kamin on mõeldud kasutamiseks välitingimustes – vajab kaitset ebasoodsate ilmastikutingimuste eest (vihm, niiskus).
- Kaminat tuleb käitada vastavalt juhistele.
- Kasutage ainult tootja poolt ettenähtud kütust. Ainus lubatud kütus on looduslike tulesüütega süüdatud puit.
- Hoida lastele kättesaamatus kohas
- Ärge kunagi jätke põlevat tuld järelevalveta.
- Ärge kunagi jätke tuld põlema.
- Kamina konstruktsioonis on keelatud teha muudatusi.
- Hoolikalt! Põlev kamin on kuum.
- Kasutage ainult originaalvaruosi.

PAIGALDAMINE

Seadmed tuleb paigaldada stabiilsele, mittesüttivale pinnale, eemal süttivatest materjalidest. Tulekahju võib kasutada ainult õues. ERIZO seeria seadmed (joon. 1) ei vaja kokkupanemist ja on kohe pärast lahtipakkimist kasutusvalmis.

Põletuskolvid BASKET, GAMELA, GOBLET, PIT, TRIANGLE, ROTONDO, PYLOS (joonis 2) on isekandvad konstruktsioonid, mis ei vaja paigaldamisel keermeühendusi. Seadmed GAMMA, HEX, PYRAMID ja SUNNY (joonis 3) paigaldatakse M4 sisekuuskantvõtmete (sisekuuskantvõti 2,5) ja mutrite (lameküün-
tega võti 7) abil.

NAVE	KAAL [kg]	PAIGALDUSTARVIKUD	
		TÜÜP	KOGUS
BASKET	14,4	N/A	
ERIZO/40/40	27,1	N/A	
ERIZO/50/50	40,8	N/A	
ERIZO/60/40	40,0	N/A	
GAMELA	30,0	N/A	
GAMMA	16,0	M4 DIN 934	9
		M4x10 ISO7380-1	9
GOBLET	12,8	N/A	
HEX	17,7	M4 DIN 934	12
		M4x10 ISO 7380	12
PIT	18,3	N/A	

PYRAMID	16,8	M4 DIN 934	12
		M4x10 ISO7380-1	12
SUNNY	10,5	M4 DIN 934	4
		M4x12 ISO 7380	4
TRIANGLE	10,1	N/A	
ROTONDO	11,36	N/A	
PYLOS	13,24	N/A	
FIRE CRATER 600	13	M6x16 DIN 6921	12

HOOLDUS

Mis tahes hooldustoiminguid tohib seadmel teha ainult siis, kui see on välja lülitatud ja jahtunud. Kaminat tuleb regulaarselt puhastada tuhast ja muudest põlemisjäätmest. Seadet tuleb puhastada niiske lapiga ja mittesöövitavate puhastusvahenditega.

GARANTII

- Vahetus- või tagastamisõigusest on välistatud juba põlenud kaminad. Tootja annab üheaastase garantii seadme nõuetekohaseks tööks alates toote ostmise hetkest. Kamina ostja on kohustatud tutvuma paigaldus- ja kasutusjuhendiga. Kaebuse esitamisel tuleb esitada kaebuse protokoll ja ostutõend. Eespool nimetatud dokumentide esitamine on vajalik pretensioonide läbivaatamiseks. Kaebust vaadatakse läbi 14 tööpäeva jooksul alates selle kirjaliku esitamise kuupäevast. Kaebusi saab esitada meie veebisaidil oleva vormi kaudu või e-posti aadressil reklamacje@kratki.com.
- Garantii ei hõlma:
 - värvi kate,
 - kõik kahjud, mis tulenevad juhendi sätete mittejärgimisest, eelkõige seoses kasutatud kütuse ja süütega,
 - mis tahes defektid, mis ilmnevad transportimisel turustajalt ostjani.

TÄHELEPANU

Kaminad ei ole ette nähtud kokkupuuteks toiduga.

TÄHELEPANU

Lõkkeaugud tuleks paigutada nende sihtotstarbeliseks kasutamiseks ettenähtud kohta. Neid ei tohiks liigutada. Eriti mudelid BASKET, GAMELA, GOBLET, PIT, TRIANGLE.

Tá claiseanna tine gairdín sraith DÓITEÁIN a mhonaraigh Kratki.pl Marek Bal beartaithe le haghaidh féin-tionóil ag an áit ina bhfuil siad suite. Ag brath ar an tsamhail, faigheann an t-úsáideoir deiridh feiste réidh nó sraith de chodanna gléas aonair, agus go roghnach na heilimintí cóimeála is gá.

SLÁNDÁLA !!!

- Cloí i gcónaí leis na rialacháin áitiúla agus an clais dóiteáin á chur le chéile agus á úsáid.
- Sula suiteáil agus úsáid, léigh na treoracha.
- Níl an foirneis oiriúnach le haghaidh oibriú leanúnach.
- Tá an teallach beartaithe le húsáid lasmuigh - éilíonn sé cosaint i gcoinne coinníollacha aimsire neamhfhabhrach (báisteach, taise).
- Ní mór an teallach a oibriú de réir na dtreoracha.
- Ná húsáid ach an breosla atá sonraithe ag an monaróir. Is é an t-aon bhreosla atá ceadaithe ná adhad a lasadh le lastóirí tine nádúrtha.
- Coinnigh ar shiúl ó leanaí
- Ná fág tine ar lasadh gan duine ina aire.
- Ná fág tine ar lasadh choíche.
- Tá sé toirmisce the aon athruithe a dhéanamh ar struchtúr an teallaigh.
- Go cúramach! Tá teallach ar lasadh te.
- Ná húsáid ach páirteanna bunaidh seirbhíse.

SUITEÁIL

Ba cheart na feistí a shuiteáil ar dhromchla cobhsaí, neamh-inadhaite ar shiúl ó ábhair inadhaite. Ní féidir claiseanna dóiteáin a úsáid ach amháin lasmuigh. Ní gá feistí sraith ERIZO (Fíor 1) a thionóil agus tá siad réidh le húsáid díreach tar éis díphacáil.

Tá struchtúr féintacaíochta ag teallaigh BASKET, GAMELA, GOBLET, PIT, TRIANGLE, ROTONDO, agus TYPE-A (Fíor 2) nach dteastaíonn boltaí uathu le linn tionóil. Déantar teallaigh GAMMA, HEX, PYRAMID, agus SUNNY (Fíor 3) a thionóil ag baint úsáide as scríúna Allen M4 (eochar Allen 2.5) agus cnónna (eochar oscailte 7 n-orlach).

AINM	MEÁCHAN [kg]	GABHÁLAIS GLÉASTA	
		CINEÁL	CAINNÍOCHT
BASKET	14,4	N/A	
ERIZO/40/40	27,1	N/A	
ERIZO/50/50	40,8	N/A	
ERIZO/60/40	40,0	N/A	
GAMELA	30,0	N/A	
GAMMA	16,0	M4 DIN 934	9
		M4x10 ISO7380-1	9
GOBLET	12,8	N/A	
HEX	17,7	M4 DIN 934	12
		M4x10 ISO 7380	12
PIT	18,3	N/A	

PYRAMID	16,8	M4 DIN 934	12
		M4x10 ISO7380-1	12
SUNNY	10,5	M4 DIN 934	4
		M4x12 ISO 7380	4
TRIANGLE	10,1	N/A	
ROTONDO	11,36	N/A	
PYLOS	13,24	N/A	
FIRE CRATER 600	13	M6x16 DIN 6921	12

COTHABHÁIL

Ní fhéadfar aon ghníomhaíochtaí cothabhála a dhéanamh ar an bhfeiste ach amháin nuair a bhíonn sé míchta agus tar éis fuarú. Ba chóir an teallach a ghlanadh go rialta as fuinseog agus dramháil dócháin eile. Ba chóir an gléas a ghlanadh le héadach tais agus gníomhairí glantacháin neamh-chreimneach.

RÁTHAÍOCHT

- Tá teallaigh atá dóite cheana féin eisiata ón gceart chun malartú nó filleadh. Soláthraíonn an monaróir barántas bliana d'oibriú ceart an fheiste ón nóiméad a cheannaítear an táirge. Tá sé de dhualgas ar cheannaitheoir an teallaigh na treoracha suiteála agus oibriúcháin a léamh. Má chomhdaítear gearán, ní mór prótacal gearáin agus cruthúnas ceannaigh a chur isteach. Is gá na doiciméid thuasluaite a chur isteach chun aon éileamh a bhreithniú. Déanfar an gearán a mheas laistigh de 14 lá gnó ó dháta a aighneachta scríofa. Is féidir gearáin a chur isteach tríd an bhfoirm ar ár suíomh Gréasáin nó trí ríomhphost chuig reklamacje@kratki.com.
- Ní chlúdaíonn an bharántas:
 - sciath péint,
 - aon damáiste a thig mar gheall ar mhainneachtain forálacha an lámhleabhair a chomhlíonadh, go háirithe maidir leis an mbreosla agus an kindling a úsáidtear,
 - aon lochtanna a tharlaíonn le linn iompair ón dáileoir go dtí an Ceannaitheoir.

AIRE

Nil na teallaigh beartaithe le haghaidh teagmhála le bia.

AIRE

Ba chóir claiseanna dóiteáin a chur san áit a bhfuil sé beartaithe dóibh a úsáid. Níor chóir iad a bhogadh. Go háirithe samhla BASKET, GAMELA, GOBLET, PIT, TRIANGLE.

Fosos tan-nar tal-ġnien tas-serje FIRE manifatturati minn Kratki.pl Marek Bal huma maħsuba għall-immuntar waħdu fil-post fejn jinsabu. Skont il-mudell, l-utent aħħari jircievi apparat lest jew sett ta' partijiet tal-apparat individwali, u b'għażla l-elementi ta' assemblaġġ meħtieġa.

SIGURTÀ !!!

- Dejjem ikkonforma mar-regolamenti lokali meta tgħaqqad u tuża l-fossa tan-nar.
- Qabel l-installazzjoni u l-użu, aqra l-istruzzjonijiet.
- Il-forn mhuwiex adattat għal thaddim kontinwu.
- Il-nar huwa maħsub għall-użu fuq barra - jeħtieġ protezzjoni kontra kundizzjonijiet tat-temp mhux favorevoli (xita, umdità).
- In-nar għandu jithaddem skont l-istruzzjonijiet.
- Uża biss fjuwil speċifikat mill-manifattur. L-uniku fjuwil permess huwa l-injam mixgħul bl-użu ta' firelighters naturali.
- Żomm il bogħod mit-tfal
- Qatt thalli nar jahraq waħdu.
- Qatt thalli nar jahraq.
- Huwa pprojbit li ssir xi modifika fl-istruttura tan-nar.
- B'attenzjoni! Nar li jahraq huwa jahraq.
- Uża biss partijiet ta' servizz oriġinali.

INSTALLAZZJONI

L-apparati għandhom jiġu installati fuq wiċċ stabbli u li ma jaqbadx, il bogħod minn materjali li jaqdbu. Il-fosos tan-nar jistgħu jintużaw biss barra. L-apparati tas-serje ERIZO (Fig. 1) ma jeħtieġux assemblaġġ u huma lesti għall-użu immedjatement wara l-ispackjar.

Il-fuklari BASKET, GAMELA, GOBLET, PIT, TRIANGLE, ROTONDO, u TYPE-A (Fig. 2) għandhom struttura li ssostrni lilha nnifisha li ma teħtieġx l-użu ta' boltijiet waqt l-assemblaġġ. Il-fuklari GAMMA, HEX, PYRAMID, u SUNNY (Fig. 3) huma mmuntati bl-użu ta' viti Allen M4 (ċavetta Allen ta' 2.5) u skorfini (wrench miftuħ ta' 7 pulzieri).

ISEM	PIŻ [kg]	AĊĊESSORJI TAL-IMMUNTAR	
		TIP	KWANTITÀ
BASKET	14,4	N/A	
ERIZO/40/40	27,1	N/A	
ERIZO/50/50	40,8	N/A	
ERIZO/60/40	40,0	N/A	
GAMELA	30,0	N/A	
GAMMA	16,0	M4 DIN 934	9
		M4x10 ISO7380-1	9
GOBLET	12,8	N/A	
HEX	17,7	M4 DIN 934	12
		M4x10 ISO 7380	12
PIT	18,3	N/A	

PYRAMID	16,8	M4 DIN 934	12
		M4x10 ISO7380-1	12
SUNNY	10,5	M4 DIN 934	4
		M4x12 ISO 7380	4
TRIANGLE	10,1	N/A	
ROTONDO	11,36	N/A	
PYLOS	13,24	N/A	
FIRE CRATER 600	13	M6x16 DIN 6921	12

MANUTENZJONI

Kwalunkwe attività ta' manutenzjoni tista' ssir biss fuq l-apparat meta jkun mitfi u jkun berred. Il-nar għandu jtnaddaf regolarment mill-irmied u skart ieħor tal-kombustjoni. L-apparat għandu jtnaddaf b'ċarruta niedja u aġenti tat-tindif mhux korrużivi.

GARANZIJA

- Fireplaces li diġà ġew maħruqa huma eskluzi mid-dritt ta, skambju jew ritorn. Il-manifattur jipprova diġaranzija ta, sena għat-thaddim tajjeb tal-apparat mill-mument tax-xiri tal-prodott. Ix-xerrej tal-nar huwa obbligat jaqra l-istruzzjonijiet ta, installazzjoni u thaddim. Jekk jiġi pprezentat ilment, għandhom jiġu sottomessi protokoll ta' lment u prova tax-xiri. Is-sottomissjoni tad-dokumentazzjoni msemmija hawn fuq hija meħtieġa għall-konsiderazzjoni ta' kwalunkwe pretensjoni. L-ilment jiġi kkunsidrat fi żmien 14-il jum tax-xogħol mid-data tas-sottomissjoni bil-miktub tiegħu. L-ilmenti jistgħu jiġu sottomessi permezz tal-formola fuq il-websajt tagħna jew bl-e-mail lil reklamacje@kratki.com.
- Il-garanzija ma tkoprix:
- kisi taż-żebgħa,
- kwalunkwe ħsara li tirriżulta minn nuqqas ta' konformità mad-dispożizzjonijiet tal-manwal, b'mod partikolari fir-rigward tal-fjuwil u t-tisfija użata,
- kwalunkwe difett li jseħħ waqt it-trasport mid-distributur lix-Xerrej.

ATTENZJONI

Il-fuklari mhumiex maħsuba għall-kuntatt mal-ikel.

ATTENZJONI

Il-fosos tan-nar għandhom jitqiegħdu fil-post maħsub għall-użu maħsub tagħhom. M'għandhomx jiġu mċaqlaqa. Speċjalment mudelli BASKET, GAMELA, GOBLET, PIT, TRIANGLE.

RYSUNKI / FIGURES / KENNZAHLEN / ФИГУРЫ / VÝKRESY / DESSINS / DIBUJOS / DESENHOS /
DISEGNI / VÝKRESY / DESENE / ΣΧΕΔΙΑ ΖΩΓΡΑΦΙΚΗΣ / TALL / FIGURER / ЦРТЕЖИ / CRTEŽI / RISBE
/ RAJZOK / ЧЕРТЕЖИ / TEKENINGEN / PIIRUSTUKSET / TEGNINGER / BRÉŽINIAI / ŽIMĒJUMI /
JONISED / LÍNÍOCHTAÍ / Tpingijiet

ERIZO

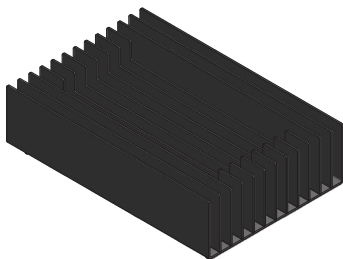
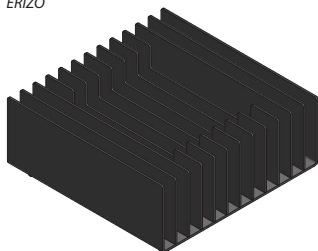

BASKET

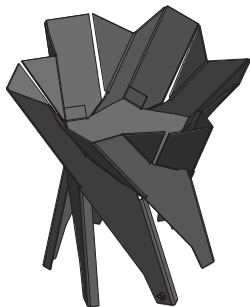
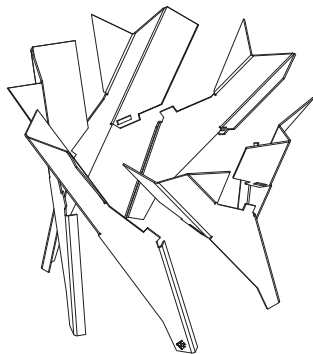
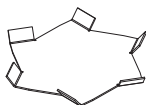

GAMELA

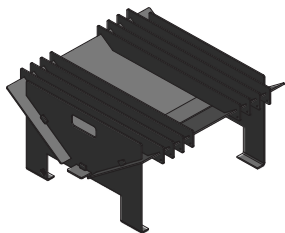
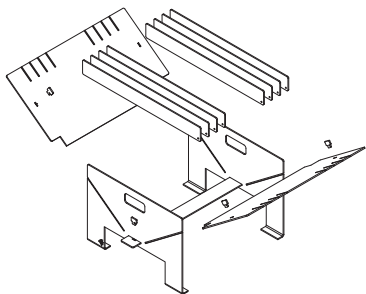

GOBLET

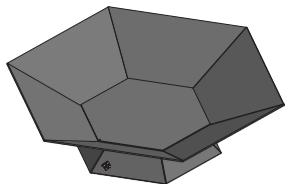
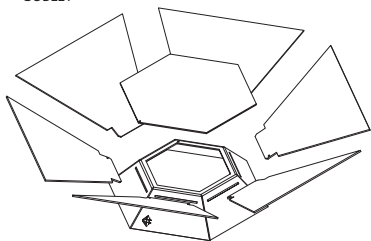

TRIANGLE

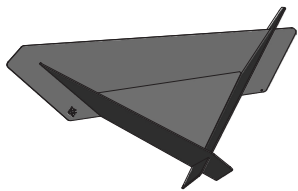
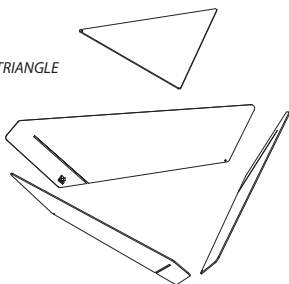

GAMMA

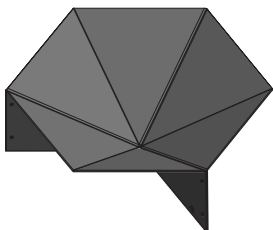
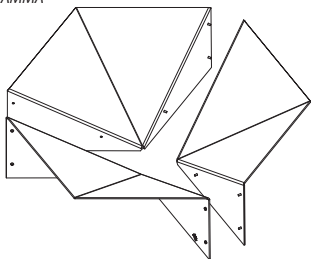

HEX

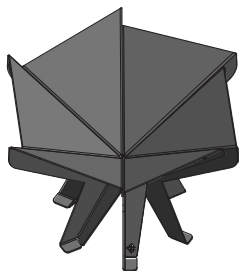
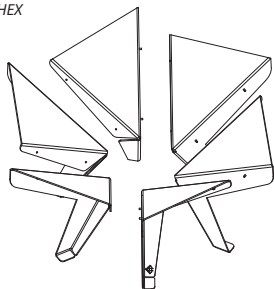

PYRAMID

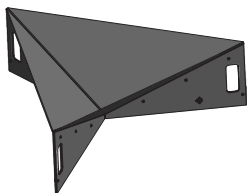
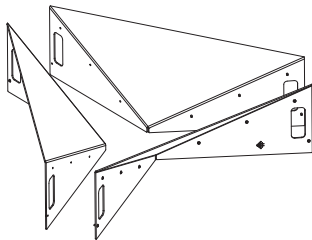

SUNNY

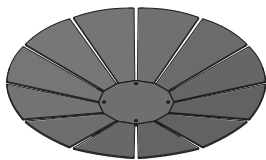
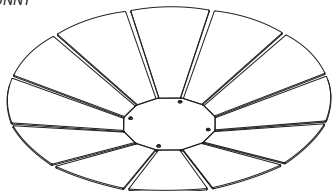

PIT

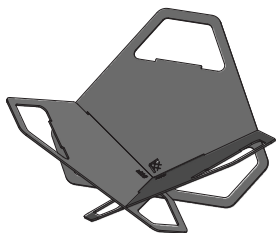
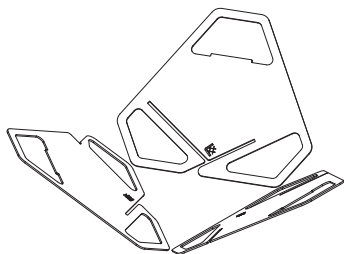

RUSZT/FIRE/PIT

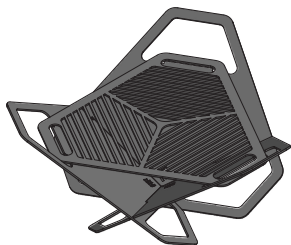
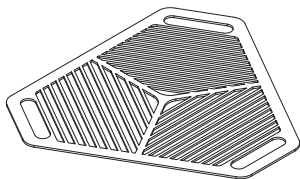

PALENISKO/OGRODOWE/PYLOS

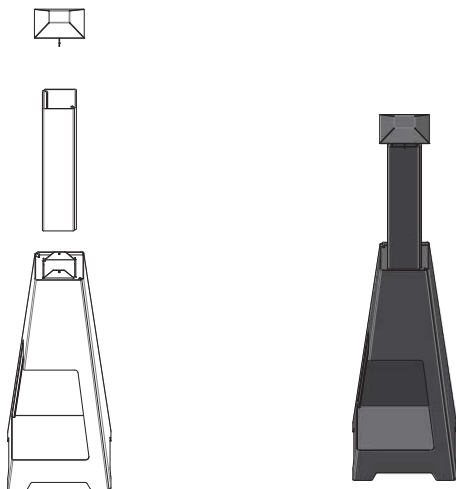

PALENISKO/ROTONDO/ROUND

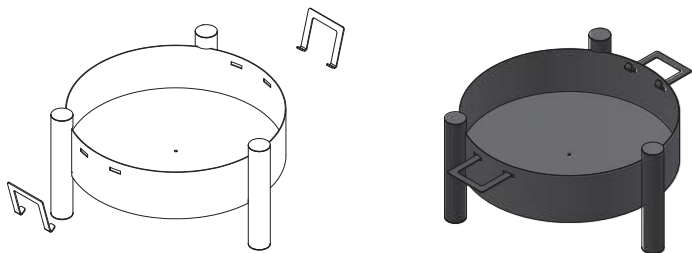

PALENISKO/ROTONDO/ROUND/Z/RUSZTEM

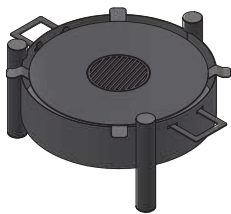
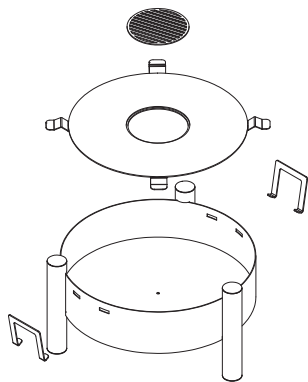

PALENISKO/FIRE/CRATER/600

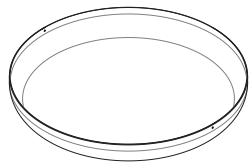

1x

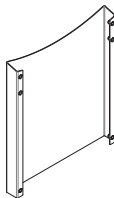

2x



2x

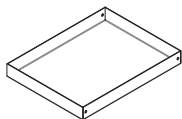

1x



12x
M6x16 DIN 6921

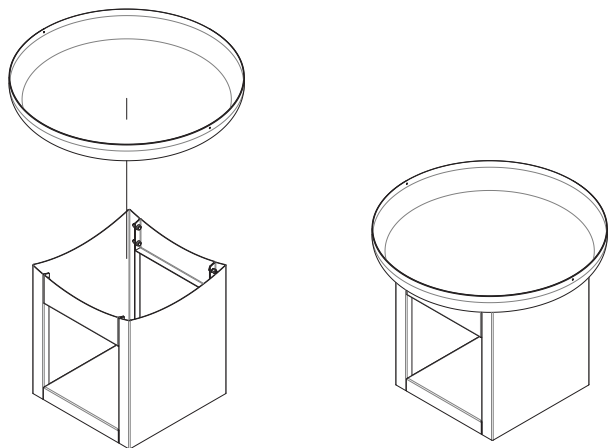
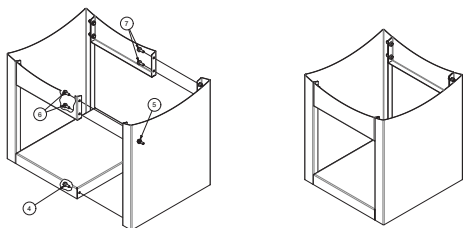
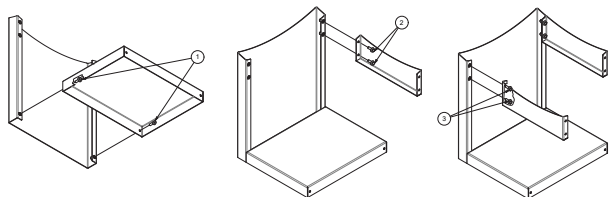

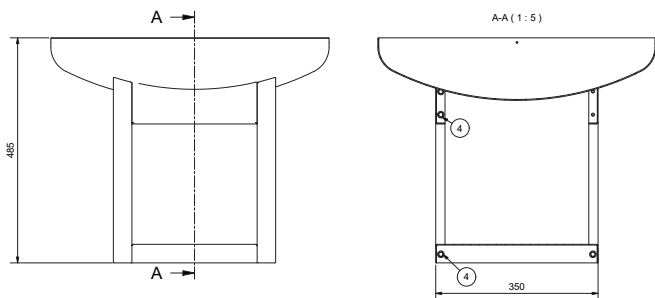

Ruszt ze stali nierdzewnej - opcjonalnie / Stainless steel grating - optional / Gitterrost aus Edelstahl - optional / Решетка из нержавеющей стали - опция / Grille en acier inoxydable - facultatif / Rejilla de acero inoxidable - opcional / Grelha de aço inox - opcional / Griglia in acciaio inossidabile / Mřížka z nerezové oceli - volitelně / Rešetka iz nerjavnega jekla - neobvezno / Grätar din oțel inoxidabil - opțional / Σχάρα από ανοξείδωτο ατσάλι - προαιρετικό / Rist i rustfritt stål - valgfritt / Rost i rostfritt stål - tillval / Решетка од нерђајућег челика - опционо / Rešetka od nehrđajućeg čelika - opcija / Rešetka iz nerjavečega jekla - po izbiri / Rozsđamentes acél rács - opcionális / Решетка от нерђадеама стомана - опция / Roestvrijstalen rooster - optioneel / Ruostumaton teräsrivitilä - valinnainen / Rustfri stålrist - valgfri / Nerūdijančio plieno grotelės - pasirinktinai / Nerūsējošā tērauda režģis - pēc izvēles / Roostevabast terasest rest - valikuline / Gráta cruach dhosmálta - roghnach / Gradil tal-azzar li ma jsaddadx - mhux obligatorju



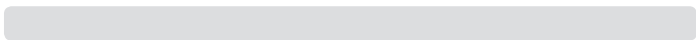

Kratki.pl Marek Bal
ul. Gombrowicza 4, Wsola
26-660 Jedlińsk, Poland

tel. 00 48 48 389 99 00

www.kratki.com

www.facebook.com/kratkipl

www.youtube.com/kratkipl

www.instagram.com/kratkipl



EAC

V9/AP/07/07/2026