

**OBUDOWA FLOKI
FLOKI/PF
FLOKI/P/BS
FLOKI/L/BS**

Instrukcja instalacji i obsługi



FLOCKS COVERAGE / Installation and operating instructions (EN)



GEHÄUSE FÜR FLOKI / Einbau- und Betriebsanleitung (DE)



POKRYTÍ FLOKŮ / Návod k montáži a obsluze (CZ)



POVRCHY FLOKOV / Návod na inštaláciu a obsluhu (SK)



Producent:

www.kratki.com
Kratki.pl Marek Bal
ul. W. Gombrowicza 4
26-660 Wsola/Jedlińsk

Wspieramy kampanię Nie Rób Dymu

**EAC**

DLA INSTALATORA: Zostawić instrukcję razem z urządzeniem.

WŁAŚCICIEL (KONSUMENT): Zachowaj niniejszą instrukcję do przyszłego użytku.



UWAGA

**POWIERZCHNIE URZĄDZENIA I ZABUDOWY SIĘ NAGRZEWAĆ
ORAZ POWODOWAĆ OPARZENIA.**

**NIE DOTYKAJ ŻADNYCH POWIERZCHNI ROBOCZYCH URZĄDZENIA
PRZED JEGO WYCHŁODZENIEM.**

**NIGDY NIE POZOSTAWIAJ DZIECI I INNYCH OSÓB WYMAGAJĄCYCH
UWAGI W POBLIŻU PRACUJĄCEGO URZĄDZENIA.**

UWAGA!

URZĄDZENIE JEST GORĄCE W TRAKCIE PRACY! NAGRZEWAĆ MOGĄ SIĘ RÓWNIEŻ ELEMENTY ZABUDOWY!

W WYNIKU KONTAKTU Z GORĄCYMI POWIERZCHNIAMI URZĄDZENIA, MOGĄ WYSTĄPIĆ POPARZENIA. DZIECI, OSOBY STARSZE (LUB INNE OSOBY WYMAGAJĄCE OPIEKI), ZWIERZĘTA, ODDZIEŻ, ŁATWOPALNE MEBLE, CZY JAKIEKOLWIEK PALIWA LUB INNE MATERIAŁY ŁATWOPALNE POWINNY ZNAJDOWAĆ SIĘ Z DALA OD URZĄDZENIA.

PAMIĘTAJ ABY ZADBAĆ O KONSERWACJĘ URZĄDZENIA ZGODNIE Z ZALECENIAMI NINIEJSZEJ INSTRUKCJI!

Przeczytaj instrukcję do końca i udostępniij ją każdemu ewentualnemu użytkownikowi urządzenia zanim podejmie się jego obsługi, montażu lub demontażu.

Dziękujemy za zaufanie i wybór naszego urządzenia. To urządzenie zostało zaprojektowane z myślą o Państwa bezpieczeństwie i komforcie. Wyrażamy pewność, że będą Państwo zadowoleni ze swojego wyboru ze względu na zaangażowanie jakie włożyliśmy w pracę nad projektem i produkcją tego urządzenia. Przed instalacją i użytkowaniem, prosimy o dokładne zapoznanie się z niniejszą instrukcją. Jeśli mają Państwo jakieś pytania lub zastrzeżenia, prosimy o kontakt z naszym działem technicznym. Wszelkie dodatkowe informacje są dostępne na naszej stronie internetowej www.kratki.com.

Kratki.pl Marek Bal jest znanym i cenionym producentem urządzeń grzewczych zarówno na rynku polskim jak i europejskim. Nasze produkty wykonywane są w oparciu o restrykcyjne normy. Każdy wyprodukowany przez firmę ogrzewacz ogrodowy poddawany jest zakładowej kontroli jakości, podczas której przechodzi rygorystyczne testy bezpieczeństwa. Wykorzystanie w produkcji materiałów o najwyższej jakości gwarantuje ostatecznemu użytkownikowi sprawne i niezawodne funkcjonowanie urządzenia. W niniejszej instrukcji zawarto wszelkie informacje niezbędne do prawidłowego podłączenia, eksploatacji i konserwacji.

UWAGA: UCHYLENIE SIĘ OD ZALECEŃ NINIEJSZEJ INSTRUKCJI W ODNIESIENIU DO INSTALACJI, OBSŁUGI LUB UCHYLENIE SIĘ OD ZALECEŃ DOTYCZĄCYCH DOZWOLONYCH CZĘŚCI I AKCESORIÓW DLA TEGO URZĄDZENIA MOŻE SKUTKOWAĆ POWAŻNYMI URAZAMI LUB USZKODZENIEM MIENIA.

KAŻDY MODEL ZABUDOWY JEST MODELEM DEDYKOWANYM, TO ZNACZY, ŻE JEST PRZEZNACZONY DO INTUICYJNEGO I SZYBKIEGO ZABUDOWANIA TYLKO TEGO MODELU KOMINKA, KTÓRY JEST SPRZEDAWANY W ZESTAWIE Z ZABUDOWĄ.

ZABRANIA SIĘ INSTALOWANIA W DEDYKOWANEJ ZABUDOWIE MODELU KOMINKA INNEGO NIŻ URZĄDZENIE DEDYKOWANE.

ZABUDOWA ZOSTAŁA ZAPROJEKTOWANA Z MYŚLĄ O INTUICYJNYM MONTAŻU PRZY NIEWIELKIM KOSZCIE ORAZ NAKŁADZIE PRACY.

INSTALACJA MUSI BYĆ JEDNAK WYKONANA PRZEZ MINIMUM 2 SPRAWNE FIZYCZNIE OSOBY ZE WZGLĘDU NA KONIECZNOŚĆ OPEROWANIA ELEMENTAMI O ZNACZĄCYCH ROZMIARACH I WADZE.

OGÓLNE INFORMACJE

WAŻNE: ZACHOWAJ TĘ INSTRUKCJĘ!

Jest ważne, aby okresowo sprawdzać integralność oraz sztywność samej konstrukcji jak i poszczególnych elementów zabudowy, a także elementy konstrukcyjne pod kątem jakichkolwiek uszkodzeń. Należy pamiętać, że każde zabudowane urządzenie podlega obowiązkowi okresowego przeglądu kominarskiego. Ewentualnego przeglądu lub serwisu urządzenia może dokonywać jedynie wykwalifikowany kominarz/serwisant posiadający odpowiednie uprawnienia. Nieprzestrzeganie tych zasad może skutkować poważnym ubytkiem na zdrowiu, a nawet śmiercią oraz uszkodzeniem mienia.

Instalacja i użytkowanie musi przebiegać według obowiązującego w danym kraju prawa budowlanego. Twój autoryzowany sprzedawca może pomóc Ci ustalić jakie środki bezpieczeństwa należy zachować podczas instalacji czy użytkowania urządzenia. W niektórych przypadkach może zaistnieć konieczność zdobycia zezwolenia na instalację lub eksploatację takiego urządzenia bez względu na schemat instalacji zabudowy i samego urządzenia. Zawsze konsultuj się z autoryzowanym sprzedawcą lub inspektorem budowlanym w celu ustalenia jakie regulacje dotyczą użytkowania i/lub instalacji urządzenia w Twojej okolicy. W przypadku braku zapisów regulujących instalację i użytkowanie, należy bezwzględnie stosować się do zaleceń z instrukcji oraz kodeksu bezpieczeństwa pożarowego.

Nie należy rozpalać urządzenia, jeśli którykolwiek z jego elementów został wcześniej zdemontowany, uszkodzony lub zniszczony. Przed ponownym użyciem, należy bezwzględnie wymienić brakującą lub uszkodzoną część oryginalnym zamiennikiem wskazanym przez producenta.

INFORMACJE DOTYCZĄCE BEZPIECZEŃSTWA

Ze względu na możliwość występowania wysokich temperatur, zwłaszcza na szybach urządzenia, wszelkie materiały łatwopalne powinny być zlokalizowane w bezpiecznej odległości od urządzenia, w tym od elementów jego zabudowy. Dzieci osoby starsze oraz inne osoby powinny zostać poinformowane i ostrzeżone o możliwości występowania wysokich temperatur na urządzeniu w trakcie jego pracy i zaraz po jego wygaszeniu oraz powinny unikać kontaktu z urządzeniem, aby zapobiec oparzeniom i zapłonowi odzieży.

UWAGA: Wszystkie powierzchnie urządzenia i dedykowanej zabudowy, zwłaszcza w wersji ze stalowymi panelami, traktować należy jako powierzchnie robocze! Oznacza to, że podczas pracy urządzenia, wszystkie widoczne elementy urządzenia i zabudowy mogą osiągać bardzo wysokie temperatury, w związku z czym **ZABRANIA SIĘ** dotykania jakiegokolwiek widocznej powierzchni zabudowy oraz urządzenia w trakcie pracy oraz do momentu jego wychłodzenia.

UWAGA: Urządzenie oraz widoczne elementy zabudowy mogą być bardzo gorące nawet przez kilka godzin po jego wygaszeniu. Wszelkie czynności związane z uzupełnianiem paliwa lub usuwaniem popiołu powinny być wykonywane w rękawicach żaroodpornych!

Małe dzieci, niemowlęta, osoby niedołążne i inne osoby wymagające szczególnej uwagi, przebywające w przestrzeni urządzenia powinny być objęte szczególnym nadzorem. Osoby te mogą być szczególnie narażone na przypadkowy kontakt z urządzeniem. W razie potrzeby, aby ograniczyć dostęp do urządzenia, należy rozważyć zastosowanie barierek ochronnych.

Nie należy uderzać ani opierać się o żadne elementy urządzenia.

UWAGA: Żadne elementy w urządzeniu nie mogą być zastąpione innymi niż tymi dostarczonymi przez producenta lub przez niego zalecanymi.

STANOWCZO ZABRANIA SIĘ używania jakichkolwiek paliw ciekłych, gazowych lub innych materiałów łatwopalnych do rozpalania urządzenia!

By uniknąć wypadków nie zaleca się zezwalania na używanie urządzenia osobom niezaznajomionym z obsługą urządzenia. Dla bezpieczeństwa, zawsze używaj rękawiczek i gogli przy pracach konserwacyjnych.

ELEMENTY ZESTAWU – PIERWSZE ODPAKOWANIE ZAKUPIONEGO OGRZEWACZA

Jeśli podczas kontroli przesyłki zauważone zostaną jakiegokolwiek uszkodzenia lub braki, skontaktuj się ze swoim autoryzowanym sprzedawcą.

Prosimy o upewnienie się, że wszystkie elementy zestawu nie uległy uszkodzeniu w trakcie transportu. Kontrola powinna mieć miejsce w obecności dostawcy. Zakupiony ogrzewacz powinien zawierać wszelkie elementy potrzebne do złożenia zabudowy i kominka, a więc:

- Kompletny, gotowy do użycia kominek.
- Podstawę kominka z regulowanymi nóżkami.
- Kompletną zabudowę do samodzielnego montażu wraz z elementami złącznymi.
- Instrukcja montażu i obsługi urządzenia.

INSTALACJA – WPROWADZENIE

UWAGI ODNOŚNIE PRZEMIESZCZANIA URZĄDZENIA:

To urządzenie zostało zaprojektowane z myślą o łatwej instalacji i montażu z możliwością umiejscowienia go praktycznie w dowolnym miejscu, tj. wszędzie tam, gdzie można wyprowadzić komin zgodny z wymogami instalacyjnymi instrukcji kominka oraz z wymogami prawa budowlanego.

OSTRZEŻENIE: NIE PRÓBUJ PRZEMIESZCZAĆ URZĄDZENIA PODCZAS PRACY!

ZASADY INSTALACYJNE

Instalacja powinna być przeprowadzona zgodnie z wymogami prawa obowiązującego na terenie danego kraju lub regionu. W razie braku takich przepisów, należy stosować się do zasad zawartych w tej instrukcji oraz zasad bezpieczeństwa przeciwpożarowego.

To urządzenie zostało przebadane pod kątem jakości i bezpieczeństwa oraz było certyfikowane przez notyfikowany instytut badawczy, zaś obudowa była przetestowana pod kątem wytrzymałości i bezpieczeństwa wyłącznie w zestawie z tym urządzeniem!

INSTALACJA

Instalację wkładu kominkowego należy przeprowadzić zgodnie z postanowieniami obowiązujących w tym zakresie norm, wymogami prawa budowlanego i obowiązującymi w tym zakresie normami przeciwpożarowymi. Szczegółowe przepisy dotyczące bezpieczeństwa konstrukcji, bezpieczeństwa pożarowego oraz bezpieczeństwa użytkowania zawierają rozporządzenia oraz przepisy budowlane obowiązujące na terenie danego kraju. Instalacja i uruchomienie wkładu kominkowego powinny być wykonane przez firmę instalacyjną posiadającą odpowiednie do tego celu uprawnienia i doświadczenie. Instalator powinien potwierdzić w karcie gwarancyjnej prawidłowe wykonanie czynności montażowych poprzez złożenie podpisu i podstemplowanie gwarancji. W przypadku nie dopełnienia tego wymogu. Nabywca traci prawo do tytułu roszczeń gwarancyjnych w stosunku do producenta wkładu kominkowego.

Umiejscowienie

Wkład kominkowy musi być zainstalowany na podłożu niepalnym o grubości minimum 30 cm, a podłoga przy drzwiczkach kominka musi być zabezpieczona pasem materiału niepalnego o szerokości minimum 50 cm. Bezpieczna odległość elementów palnych od szyby powinna wynosić min. 150 cm.

MONTAŻ URZĄDZENIA

Urządzenie należy zmontować zgodnie ze schematem poniżej. Pominięcie jakiegokolwiek kroku podczas instalacji może skutkować uszkodzeniem urządzenia w trakcie pracy, a nawet wystąpieniem niebezpiecznych sytuacji zagrażających zdrowiu użytkowników urządzenia.

Należy ustawić kominek na dedykowanej podstawie, uprzednio umieszczając podstawę w miejscu możliwie blisko miejsca, w którym urządzenie będzie ostatecznie umiejscowione, pozostawiając przynajmniej 0,5 m wolnej przestrzeni z każdej ze stron urządzenia celem swobodnego montażu elementów zabudowy. Umiejscowienie samego urządzenia na podstawie powinno być zgodne z odległościami wskazanymi na rysunku nr 2. co znacznie ułatwi skrócenie urządzenia z podstawą.

WYBÓR MIEJSCA UMIEJSCOWIENIA URZĄDZENIA W DEDYKOWANEJ ZABUDOWIE.

Wybór miejsca instalacji urządzenia w dedykowanej zabudowie powinien być podyktowany umiejscowieniem komina, do którego będzie ono podłączone. Dedykowana zabudowa daje kilka możliwości wyprowadzenia komina w zależności od tego jakie warunki stwarza istniejąca instalacja kominowa, bądź w zależności od tego jaki sposób wyprowadzenia komina zostanie ostatecznie wybrany.

PODŁĄCZENIE URZĄDZENIA DO INSTALACJI KOMINOWEJ.

Podłączenie kominka do instalacji kominowej powinno odbywać się z poszanowaniem lokalnego prawa budowlanego oraz wytycznych zawartych w instrukcji samego urządzenia, dla którego zabudowa jest wyłącznie dodatkiem. Jeśli brak jest lokalnych wytycznych dotyczących instalacji urządzenia wraz z jego instalacją kominową, należy kierować się w tym założeniami instrukcji urządzenia i jego podłączenia, dołączonymi do zakupionego kominka.

KONSERWACJA

UWAGA!!!

Wszelkie prace konserwacyjne powinny być przeprowadzane na wychłodzonym urządzeniu przynajmniej 12 godzin po jego wygaszeniu.

UWAGA!!!

Konserwacji urządzenia może dokonać jedynie wykwalifikowany serwisant. Należy pamiętać również, że każde urządzenie grzewcze wymaga przeglądów kominarskich zgodnie z wytycznymi lokalnego prawa budowlanego, ale nie rzadziej niż raz na rok.

- Urządzenie należy poddawać okresowym przeglądom minimum raz w roku.
- Czyszczenie powinno mieć miejsce regularnie lub w miarę pojawiania się nadmiaru popiołu.
- Zabrania się wprowadzania jakichkolwiek zmian w konstrukcji urządzenia.
- Urządzenia nie należy czyścić przy użyciu środków o działaniu żrącym.
- W przypadku wymiany poszczególnych elementów, należy używać tylko oryginalnych części dostępnych u producenta.

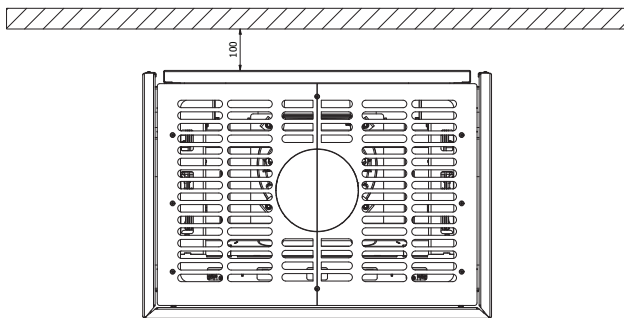

Rys. Zachowanie bezpiecznej minimalnej odległości od ściany niepalnej 100 mm.

WARUNKI GWARANCJI

Zakres gwarancji:

Producent zapewnia sprawne działanie urządzenia zgodnie z warunkami techniczno - eksploatacyjnymi zawartymi w niniejszej gwarancji. Zastosowanie oraz warunki eksploatacji muszą być zgodne z niniejszą instrukcją. Montażu urządzenia powinien dokonać specjalista. Gwarancja obejmuje bezpłatną naprawę urządzenia w okresie 2 lat od daty zakupu. Roszczenia wynikające z gwarancji powstają z dniem zakupu urządzenia. Wygasają natomiast z upływem ostatniego dnia terminu gwarancji na dany produkt.

Gwarancją nie są objęte:

- wady powstałe w wyniku: działania sił mechanicznych, zanieczyszczeń, przeróbek, zmian konstrukcyjnych, czynności związanych z konserwacją i czyszczeniem urządzenia, wypadków, działania czynników chemicznych, działania czynników atmosferycznych (odbarwienia itp.), niewłaściwego przechowywania, nieautoryzowanych napraw, transportu za pośrednictwem firmy spedycyjnej, niepoprawnej instalacji urządzenia, niepoprawnej eksploatacji urządzenia.

W powyższych wypadkach roszczenia gwarancyjne zostają odrzucone.

Realizacja praw klienta następuje przez:

- naprawę lub bezpłatną wymianę części uznanych przez producenta za wadliwe;
- usunięcie innych wad tkwiących w urządzeniu;
- pojęcie „naprawa” nie obejmuje czynności przewidzianych w instrukcji obsługi (konserwacja, czyszczenie), do których zobowiązany jest użytkownik we własnym zakresie;
- reklamacje ujawnione w okresie gwarancji będą rozpatrzone przez producenta bezpłatnie w terminie 30 dni od daty zgłoszenia, pod warunkiem dostarczenia wraz z niesprawnym sprzętem prawidłowo wypełnionej niniejszej karty gwarancyjnej lub w przypadku jej braku - dowodu zakupu z datą sprzedaży reklamowanego wyrobu.

Karta gwarancyjna jest ważna gdy:

- została poprawnie wypełniona, zawiera datę sprzedaży, pieczętkę i podpis
- występuje zgodność daty zakupu na karcie gwarancyjnej z datą zakupu na paragonie czy kopii faktury.

Utylizacja

Sposób utylizacji opakowania i produktu wycofanego z użytku.

Zaleca się następujący sposób utylizacji opakowania i niepotrzebnego produktu wycofanego z użytku.

Opakowanie:

a) elementy z drewna (paleta jednorazowa) włożyć do kontenera z segregowanym odpadem. b) opakowanie

z tworzywa sztucznego włożyć do kontenera z segregowanym odpadem. c) śruby i uchwyty oddać do punktu skupu surowców wtórnych d) torebkę z separatorem wilgoci(dotyczy wysyłek eksportowych realizowanych drogą morską) odłożyć do odpadu segregowanego.

Produkt wycofany z użytku:

- a) ceramikę szklaną zdemontować i odłożyć do kontenera z odpadem segregowanym,
- b) okładziny zewnętrzne (kamień, spiek, płyta izolacyjna) odłożyć do kontenera odpadami komunalnymi/ budowlanymi,
- c) elementy metalowe urządzenia szkielet, płyty zewnętrzne oddać w punkcie skupu metali/surowców wtórnych.

**EAC**

FOR INSTALLER: Leave the instructions with the device.

OWNER (CONSUMER): Keep this manual for future use.



NOTE

THE SURFACES OF THE DEVICE AND DEVELOPMENT GET HOT AND CAUSE BURNS.

DO NOT TOUCH ANY WORKING SURFACES OF THE DEVICE BEFORE IT COOLS DOWN.

NEVER LEAVE CHILDREN OR OTHERS REQUIRING ATTENTION NEAR A WORKING DEVICE.

NOTE!

THE DEVICE IS HOT DURING OPERATION! COMPONENTS MAY ALSO GET HOT CABINET!

AS A RESULT OF CONTACT WITH HOT SURFACES OF THE DEVICE, BURNS MAY OCCUR. CHILDREN, THE ELDERLY (OR OTHER PERSONS REQUIRING CARE), ANIMALS, CLOTHING, FLAMMABLE FURNITURE, OR ANY FUELS OR OTHER FLAMMABLE MATERIALS SHOULD BE KEPT AWAY FROM THE APPLIANCE.

REMEMBER TO MAINTAIN THE DEVICE ACCORDING TO THE RECOMMENDATIONS OF THIS INSTRUCTIONS!

Read the manual to the end and make it available to any possible user of the device before handling, installing or dismantling it.

Thank you for your trust and choosing our device. This device was designed with your safety and comfort in mind. We express our confidence that you will be satisfied with your choice because of the commitment we have put into the design and manufacture of this device. Before installation and use, please read this manual carefully. If you have any questions or concerns, please contact our technical department. Any additional information is available on our website www.kratki.com.

Kratki.pl Marek Bal is a well-known and respected manufacturer of heating devices both on the Polish and European markets. Our products are made on the basis of strict standards. Each garden heater manufactured by the company undergoes factory quality control, during which it passes rigorous safety tests. The use in production of materials of the highest quality guarantees the final user efficient and reliable operation of the device. This manual contains all the information necessary for proper connection, operation and maintenance.

CAUTION: FAILURE TO FOLLOW THE RECOMMENDATIONS IN THIS MANUAL WITH RESPECT TO INSTALLATION, OPERATION, OR FAILURE TO FOLLOW THE RECOMMENDATIONS FOR APPROVED PARTS AND ACCESSORIES FOR THIS APPLIANCE MAY RESULT IN SERIOUS INJURY OR PROPERTY DAMAGE.

EACH BUILD-IN MODEL IS A DEDICATED MODEL, THAT IS, IT IS DESIGNED TO INTUITIVELY AND QUICKLY BUILD IN ONLY THAT MODEL OF FIREPLACE SOLD WITH THE BUILD-IN.

IT IS FORBIDDEN TO INSTALL IN A DEDICATED BUILT-IN A FIREPLACE MODEL OTHER THAN THE DEDICATED DEVICE.

THE BODY IS DESIGNED FOR INTUITIVE INSTALLATION AT A LOW COST AND EFFORT.

HOWEVER, THE INSTALLATION MUST BE PERFORMED BY A MINIMUM OF 2 PHYSICALLY FIT PEOPLE DUE TO THE NEED TO HANDLE COMPONENTS OF SIGNIFICANT SIZE AND WEIGHT.

GENERAL INFORMATION

IMPORTANT: KEEP THIS MANUAL!

It is important to periodically check the integrity and rigidity of the structure itself as well as the individual components of the built-in unit, as well as the structural components for any damage. Please note that any built-in appliance is subject to periodic chimney inspection. Any inspection or servicing of the appliance may only be performed by a qualified chimney sweep/service technician. Failure to follow these rules may result in serious injury or even death and damage to property.

Installation and use must be in accordance with your country's applicable building codes. Your authorized dealer can help you determine what safety precautions must be observed during installation or use of the device. In some cases, you may need to obtain a permit to install or operate such a device regardless of the installation scheme of the development and the device itself. Always consult an authorized dealer or building inspector to determine what regulations apply to the use and/or installation of the device in your area. In the absence of records governing installation and use, it is imperative that you follow the recommendations in the manual and the fire safety code.

Do not fire up the device if any of its components have been previously disassembled, damaged or destroyed. Before using it again, it is imperative to replace the missing or damaged part with an original replacement indicated by the manufacturer.

SAFETY INFORMATION

Due to the possibility of high temperatures, especially on the windows of the appliance, all flammable materials should be located at a safe distance from the appliance, including its built-in components. Children the elderly and others should be informed and warned of the possibility of high temperatures on the appliance during its operation and immediately after it is extinguished, and should avoid contact with the appliance to prevent burns and ignition of clothing.

NOTE: All surfaces of the appliance and dedicated body, especially in the version with steel panels, should be considered as working surfaces! This means that during the operation of the device, all visible parts of the device and the housing can reach very high temperatures, therefore it is **FORBIDDEN** to touch any visible surface of the housing and the device during operation and until it cools down.

NOTE: The appliance and visible body parts may be very hot even for several hours after it is extinguished. Any refueling or ash removal should be done with heat-resistant gloves!

Young children, infants, infirm and other persons requiring special attention who are in the appliance space should be given special supervision. These people may be particularly vulnerable to accidental contact with the device. If necessary, protective barriers should be considered to limit access to the device.

Do not bump or lean against any parts of the device.

NOTE: No components in the device may be replaced other than those supplied or recommended by the manufacturer.

It is STRICTLY FORBIDDEN to use any liquid fuels, gaseous fuels or other flammable materials to fire up the appliance!

To avoid accidents, it is not recommended to allow people unfamiliar with the operation of the device to use it. For safety, always use gloves and goggles when performing maintenance work.

ELEMENTS OF THE SET - THE FIRST UNPACKING OF THE PURCHASED HEATER

If any damage or shortages are noticed during the inspection of the shipment, contact your authorized dealer.

Please make sure that all components of the kit have not been damaged in transit. The inspection should take place in the presence of the supplier. The purchased heater should include all the components needed to assemble the development and fireplace, so:

- Complete, ready to use fireplace.
- Fireplace base with adjustable legs.
- A complete self-assembly housing with fasteners.
- Instructions for installation and operation of the device.

INSTALLATION - INTRODUCTION

COMMENTS ON MOVING THE DEVICE:

This device is designed for easy installation and assembly with the ability to locate it virtually anywhere, i.e. wherever a chimney can be brought out in accordance with the installation requirements of the fireplace manual and the requirements of the construction law.

WARNING: DO NOT ATTEMPT TO MOVE THE UNIT DURING OPERATION!

INSTALLATION RULES

Installation should be carried out in accordance with the requirements of the laws of the country or region. In the absence of such regulations, the rules in this manual and fire safety rules should be followed.

This appliance has been tested for quality and safety, and has been certified by a notified testing institute, and the housing has been tested for durability and safety with this appliance only!

INSTALLATION

The installation of the fireplace insert must be carried out in accordance with the provisions of the standards in force in this regard, the requirements of the construction law and the fire safety standards in force in this regard. Detailed regulations on construction safety, fire safety and safety of use are contained in the ordinances and building regulations of the country. Installation and commissioning of the fireplace stove should be carried out by an installation company with the appropriate authorization and experience for this purpose. The installer should confirm in the warranty card the correct execution of the installation operations by signing and stamping the warranty. If this requirement is not fulfilled. The purchaser shall forfeit any warranty claims against the fireplace insert manufacturer.

Location

The fireplace insert must be installed on a noncombustible floor with a minimum thickness of 30 cm, and the floor at the fireplace door must be protected by a strip of noncombustible material with a minimum width of 50 cm. The safe distance of combustible elements from the glass should be min. 150 cm.

INSTALLATION OF THE DEVICE

The device should be assembled according to the diagram below. Skipping any step during installation may result in damage to the appliance during operation, or even dangerous situations endangering the health of appliance users.

Place the fireplace on a dedicated base, first placing the base in a place as close as possible to the place where the device will eventually be placed, leaving at least 0.5 m of free space on each side of the device for the free installation of building components. The location of the device itself on the base should be in accordance with the distances indicated in Figure 2. which will make it much easier to bolt the device to the base.

CHOICE OF LOCATION OF THE DEVICE IN A DEDICATED HOUSING.

The choice of where to install the appliance in a dedicated housing should be dictated by the location of the chimney to which it will be connected. Dedicated housing provides several options for chimney exit, depending on what conditions are created by the existing chimney installation, or depending on what chimney exit method is ultimately chosen.

CONNECTING THE DEVICE TO THE CHIMNEY SYSTEM.

The connection of the fireplace to the chimney installation should be done in accordance with local construction law and the guidelines contained in the instructions of the appliance itself, for which the installation is only an accessory. If there are no local guidelines for the installation of the appliance with its chimney installation, the assumptions of the instructions for the appliance and its connection, included with the purchased fireplace, should be followed in this regard.

CONSERVATION CAUTION!!!

All maintenance work should be carried out on the cooled unit at least 12 hours after it has been extinguished.

CAUTION!!!

Maintenance of the device can only be performed by a qualified service technician. Please also note that each heating appliance requires chimney inspections in accordance with the guidelines of the local building code, but at least once a year.

- The device should be periodically inspected at least once a year.
- Cleaning should take place regularly or as excess ash appears.
- It is forbidden to make any changes in the design of the device.
- The device should not be cleaned with corrosive agents.
- When replacing individual components, use only original parts available from the manufacturer.

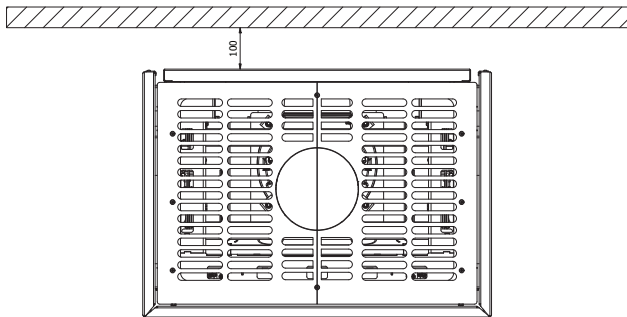

Fig. Maintaining a safe minimum distance from a noncombustible wall of 100 mm.

WARRANTY CONDITIONS

Warranty scope:

The manufacturer shall ensure that the appliance operates efficiently in accordance with the technical and operating conditions contained in this guarantee. Application and operating conditions must be in accordance with this manual. Installation of the appliance should be carried out by a specialist. The warranty covers the free repair of the appliance for a period of 2 years from the date of purchase. Claims under the guarantee commence on the date of purchase of the appliance. However, they expire on the last day of the warranty period for the product.

The guarantee does not cover

- defects caused by: mechanical forces, contamination, alterations, structural changes, maintenance and cleaning of the appliance, accidents, chemical agents, atmospheric effects (discolouration, etc.), improper storage, unauthorised repairs, transport via a shipping company, incorrect installation of the appliance, incorrect operation of the appliance.

In these cases, warranty claims are rejected.

The customer's rights are exercised by:

- repair or replacement, free of charge, of parts recognised as defective by the manufacturer;
- elimination of other defects inherent in the appliance;
- the term „repair“ does not include the actions stipulated in the operating instructions (maintenance, cleaning), which the user is obliged to carry out himself;
- complaints revealed during the warranty period will be considered by the manufacturer free of charge within 30 days from the date of notification, provided that a correctly completed present warranty card is delivered together with the faulty equipment or, if there is no such card, a proof of purchase with the date of sale of the advertised product.

The warranty card is valid when:

- it is correctly filled in, includes the date of sale, stamp and signature
- the purchase date on the guarantee card matches the purchase date on the receipt or invoice copy.

Disposal

How to dispose of packaging and end-of-life product.

The following method of disposal of the packaging and the unneeded end-of-life product is recommended. Packaging:

- (a) wood items (disposable pallet) put into container with segregated waste. (b) plastic packaging put into container with segregated waste.
plastic packaging put into container with segregated waste. c) screws and handles handed over to a recycling centre d) moisture separator bag (applies to export shipments by sea) put into segregated waste.

Discarded product:

- (a) glass ceramics dismantle and deposit in the container with segregated waste,
b) exterior cladding (stone, sinter, insulation board) put into container with municipal/building waste,
c) metal parts of the appliance frame, exterior panels to be disposed of at a metal/recycling collection point.

**EAC**

FÜR DEN INSTALLATEUR: Lassen Sie die Anleitung beim Gerät.

EIGENTÜMER (VERBRAUCHER): Bewahren Sie dieses Handbuch zum späteren Gebrauch auf.



ANMERKUNG

DIE OBERFLÄCHEN DES GERÄTS UND DIE ABLAGERUNGEN HEISS WERDEN UND VERBRENNUNGEN VERURSACHEN.

DIE OBERFLÄCHEN DES GERÄTS UND DIE ABLAGERUNGEN HEISS WERDEN UND VERBRENNUNGEN VERURSACHEN.

LASSEN SIE NIEMALS KINDER ODER ANDERE PERSONEN, DIE AUFMERKSAMKEIT BENÖTIGEN, IN DER NÄHE EINES LAUFENDEN GERÄTS.

ANMERKUNG!

DAS GERÄT IST WÄHREND DES BETRIEBS HEISS! KOMPONENTEN KÖNNEN AUCH HEISS WERDEN
KOMPONENTEN KÖNNEN AUCH HEISS WERDEN!

DER KONTAKT MIT HEISSEN OBERFLÄCHEN DES GERÄTS KANN ZU VERBRENNUNGEN FÜHREN. KINDER, ÄLTERE MENSCHEN (ODER ANDERE PFLEGEBEDÜRFTIGE PERSONEN), TIERE, KLEIDUNG, BRENNBARE MÖBEL, BRENNSTOFFE ODER ANDERE BRENNBARE MATERIALIEN SOLLTEN VOM GERÄT FERNGEHALTEN WERDEN.

DENKEN SIE DARAN, DAS GERÄT GEMÄSS DEN ANWEISUNGEN IN DIESER ANLEITUNG ZU WARTEN. ANLEITUNGEN!

Lesen Sie die Anleitung bis zum Ende durch und stellen Sie sie jedem möglichen Benutzer des Geräts zur Verfügung, bevor Sie es handhaben, montieren oder demontieren.

Wir danken Ihnen für Ihr Vertrauen und dafür, dass Sie sich für unser Gerät entschieden haben. Bei der Entwicklung dieses Geräts standen Ihre Sicherheit und Ihr Komfort im Vordergrund. Wir sind zuversichtlich, dass Sie mit Ihrer Wahl zufrieden sein werden, da wir uns bei der Entwicklung und Herstellung dieses Geräts sehr viel Mühe gegeben haben. Bitte lesen Sie diese Anleitung vor der Installation und Benutzung sorgfältig durch. Wenn Sie Fragen oder Bedenken haben, wenden Sie sich bitte an unsere technische Abteilung. Alle weiteren Informationen finden Sie auf unserer Website www.kratki.com.

Kratki.pl Marek Bal ist ein bekannter und geschätzter Hersteller von Heizgeräten sowohl auf dem polnischen als auch auf dem europäischen Markt. Unsere Produkte werden auf der Grundlage strenger Normen hergestellt. Jeder von der Firma hergestellte Gartenheizer wird im Werk einer Qualitätskontrolle unterzogen, bei der er strenge Sicherheitstests durchläuft. Die Verwendung von Materialien höchster Qualität bei der Produktion

Die hohe Qualität des Produktionsprozesses garantiert dem Endverbraucher einen reibungslosen und zuverlässigen Betrieb des Geräts. Dieses Handbuch enthält alle Informationen, die für den korrekten Anschluss, Betrieb und die Wartung erforderlich sind.

VORSICHT: DIE NICHTBEACHTUNG DER ANWEISUNGEN IN DIESER ANLEITUNG BEZÜGLICH DER INSTALLATION, DES BETRIEBS ODER DIE NICHTBEACHTUNG DER ANWEISUNGEN BEZÜGLICH DER ZULÄSSIGEN TEILE UND ZUBEHÖRTEILE FÜR DIESES GERÄT KANN ZU SCHWEREN VERLETZUNGEN ODER SACHSCHÄDEN FÜHREN.

JEDES EINBAUMODELL IST EIN SPEZIELLES MODELL, D. H. ES IST SO KONZIPIERT, DASS ES INTUITIV UND SCHNELL NUR DAS MIT DEM EINBAUMODELL VERKAUFTE KAMINMODELL EINBAUT.

ES IST VERBOTEN, EIN ANDERES KAMINMODELL ALS DAS VORGESEHENE GERÄT IN EINEM VORGESEHENEN EINBAUGERÄT ZU INSTALLIEREN.

DIE KAROSSERIE IST SO KONZIPIERT, DASS SIE INTUITIV UND MIT GERINGEM AUFWAND INSTALLIERT WERDEN KANN.

DIE INSTALLATION MUSS JEDOCH VON MINDESTENS 2 KÖRPERLICH FITTEN PERSONEN DURCHFÜHRT WERDEN, DA DIE BAUTEILE VON BETRÄCHTLICHER GRÖSSE UND GEWICHT GEHANDHABT WERDEN MÜSSEN.

ALLGEMEINE INFORMATIONEN

WICHTIG: BEWAHREN SIE DIESE ANLEITUNG AUF!

Es ist wichtig, die Unversehrtheit und Festigkeit der Struktur selbst sowie der einzelnen Einbauteile regelmäßig auf Schäden zu überprüfen. Bitte beachten Sie, dass jedes eingebaute Gerät regelmäßig einer Schornsteinreinigung unterzogen werden muss. Die Überprüfung und Wartung des Geräts darf nur von einem qualifizierten Schornsteinfeger/Service-Techniker durchgeführt werden. Die Nichtbeachtung dieser Vorschriften kann zu schweren oder sogar tödlichen Verletzungen sowie zu Sachschäden führen.

Die Installation und Nutzung muss in Übereinstimmung mit den in Ihrem Land geltenden Bauvorschriften durchgeführt werden. Ihr Vertragshändler kann Ihnen helfen, herauszufinden, welche Sicherheitsvorkehrungen bei der Installation oder Verwendung des Geräts getroffen werden müssen. In einigen Fällen kann es erforderlich sein, eine Genehmigung für die Installation oder den Betrieb eines solchen Geräts einzuholen, unabhängig vom Installationsplan des Gebäudes und des Geräts selbst. Wenden Sie sich immer an einen autorisierten Händler oder einen Bauinspektor, um zu erfahren, welche Vorschriften für die Verwendung und/oder Installation des Geräts in Ihrem Gebiet gelten. In Ermangelung von Aufzeichnungen, die die Installation und Verwendung regeln, müssen die Empfehlungen des Handbuchs und der Brandschutzvorschriften unbedingt befolgt werden.

Zünden Sie das Gerät nicht an, wenn eines seiner Bauteile zuvor demontiert, beschädigt oder zerstört wurde. Vor der Wiederverwendung muss das fehlende oder beschädigte Teil unbedingt durch ein vom Hersteller angegebene Originalersatzteil ersetzt werden.

SICHERHEITSINFORMATIONEN

Wegen der möglichen hohen Temperaturen, insbesondere auf dem Glas des Geräts, sollten alle brennbaren Materialien in einem sicheren Abstand zum Gerät, einschließlich seiner Einbauteile, aufbewahrt werden. Kinder, ältere Menschen und andere Personen sollten über die Möglichkeit hoher Temperaturen am Gerät während des Betriebs und unmittelbar nach dem Löschen informiert und gewarnt werden; sie sollten den Kontakt mit dem Gerät vermeiden, um Verbrennungen und die Entzündung von Kleidung zu verhindern.

ANMERKUNG: Alle Oberflächen des Geräts und des dazugehörigen Gehäuses, insbesondere bei der Stahlblechdurchführung, sind als Arbeitsflächen zu betrachten! Das bedeutet, dass während des Betriebs des Geräts alle sichtbaren Teile des Geräts und der Anlage sehr hohe Temperaturen erreichen können und es daher NICHT erlaubt ist, die sichtbaren Oberflächen der Anlage und des Geräts während des Betriebs und bis zum Abkühlen des Geräts zu berühren.

ANMERKUNG: Das Gerät und die sichtbaren Körperteile können noch mehrere Stunden nach dem Erlöschen sehr heiß sein. Alle Betankungen oder Entschungen sollten mit hitzebeständigen Handschuhen durchgeführt werden!

Kleinkinder, Säuglinge, gebrechliche Personen und andere Personen, die besonderer Aufmerksamkeit bedürfen und sich im Geräteraum aufhalten, sollten besonders überwacht werden. Diese Personen können durch einen versehentlichen Kontakt mit dem Gerät besonders gefährdet sein. Erforderlichenfalls sollten Schutzbarrieren in Betracht gezogen werden, um den Zugang zum Gerät zu beschränken.

Nie należy uderzać ani opierać się o żadne elementy urządzenia.

ANMERKUNG: Es dürfen keine anderen als die vom Hersteller gelieferten oder empfohlenen Teile des Geräts ausgetauscht werden.

IST ES STRENGSTENS UNTERSAGT die Verwendung von flüssigen, gasförmigen oder sonstigen brennbaren Brennstoffen zur Befuerung des Geräts!

Um Unfälle zu vermeiden, ist es nicht ratsam, Personen, die mit der Bedienung des Geräts nicht vertraut sind, die Benutzung zu gestatten. Tragen Sie aus Sicherheitsgründen bei Wartungsarbeiten immer Handschuhe und eine Schutzbrille.

BAUSATZKOMponentEN - ERSTES AUSPACKEN DES GEKAUFTEN HEIZGERÄTES

Sollten bei der Kontrolle der Sendung Schäden oder Mängel festgestellt werden, wenden Sie sich bitte an Ihren Vertragshändler.

Vergewissern Sie sich, dass alle Bestandteile des Kits beim Transport nicht beschädigt wurden. Die Inspektion sollte in Anwesenheit des Lieferanten durchgeführt werden. Der gekaufte Kaminofen sollte alle Komponenten enthalten, die für die Montage des Gebäudes und des Kamins benötigt werden, nämlich:

- Komplette, gebrauchsfertige Feuerstelle.
- Kaminsockel mit verstellbaren Füßen.
- Komplette Selbstmontage einschließlich Befestigungsmaterial.
- Installations- und Betriebsanleitung für das Gerät.

INSTALLATION - EINFÜHRUNG

BEMERKUNGEN ZUM UMZUG DER EINHEIT: Dieses Gerät wurde für eine einfache Installation und Montage konzipiert, mit der Möglichkeit, es praktisch überall aufzustellen, d.h. überall dort, wo ein Schornstein herausgeführt werden kann, der den Installationsanforderungen des Kaminhandbuchs und der Bauvorschriften entspricht.

WARNUNG: VERSUCHEN SIE NICHT, DAS GERÄT WÄHREND DES BETRIEBS ZU BEWEGEN!

INSTALLATIONSREGELN

Die Installation sollte in Übereinstimmung mit den gesetzlichen Vorschriften des betreffenden Landes oder der betreffenden Region erfolgen. In Ermangelung solcher Vorschriften sind die in diesem Handbuch enthaltenen Regeln und die Brandschutzvorschriften zu befolgen.

Dieses Gerät wurde auf Qualität und Sicherheit geprüft und von einem notifizierten Prüfinstitut zertifiziert, und das Gehäuse wurde nur in Verbindung mit diesem Gerät auf Festigkeit und Sicherheit geprüft!

INSTALLATION

Piec musi być zainstalowany zgodnie z normami, przepisami budowlanymi i przepisami przeciwpożarowymi obowiązującymi na danym terenie. Bardziej szczegółowe przepisy dotyczące bezpieczeństwa konstrukcji, ochrony przeciwpożarowej i bezpieczeństwa eksploatacji można znaleźć w przepisach budowlanych i zasadach obowiązujących w danym kraju. Instalacja i uruchomienie pieca muszą być wykonane przez wykwalifikowanego i doświadczonego instalatora. Instalator musi podpisać i podstemplować kartę gwarancyjną, aby potwierdzić, że piec został zainstalowany prawidłowo. Jeśli ten wymóg nie jest spełniony. Nabywca traci wszelkie roszczenia gwarancyjne wobec producenta pieca.

Lokalizacja

Piec musi być ustawiony na podstawie trudnopalnej o grubości co najmniej 30 cm, a podłoga obok drzwi przeciwpożarowych musi być zabezpieczona pasem materiału trudnopalnego o szerokości co najmniej 50 cm. Bezpieczna odległość między częściami palnymi a szybą musi wynosić co najmniej 150 cm.

INSTALLATION DES GERÄTS

Das Gerät muss gemäß der nachstehenden Abbildung montiert werden. Wenn Sie bei der Installation einen Schritt auslassen, kann dies zu Schäden am Gerät während des Betriebs oder sogar zu gefährlichen Situationen führen, die die Gesundheit der Benutzer des Geräts gefährden.

Stellen Sie den Kaminofen auf den dafür vorgesehenen Sockel und platzieren Sie den Sockel so nah wie möglich an dem Ort, an dem das Gerät später aufgestellt werden soll. Lassen Sie auf jeder Seite des Geräts mindestens 0,5 m Freiraum für die freie Installation der Komponenten. Die Positionierung des Geräts auf dem Sockel sollte gemäß den in Abbildung 2 angegebenen Abständen erfolgen, was die Verschraubung des Geräts mit dem Sockel erheblich erleichtert.

WAHL DES STANDORTS DES GERÄTS IN EINEM SPEZIELLEN GEHÄUSE

Die Wahl des Aufstellungsortes für das Gerät in einem speziellen Gehäuse sollte sich nach dem Standort des Schornsteins richten, an den es angeschlossen werden soll. Ein spezieller Ausbau bietet mehrere Möglichkeiten für den Schornsteinabgang, je nach den Gegebenheiten der vorhandenen Schornsteinanlage oder je nachdem, welche Art des Schornsteinabgangs letztendlich gewählt wird.

ANSCHLUSS DES GERÄTS AN DIE SCHORNSTEINANLAGE

Der Anschluss des Kamins an die Schornsteinanlage muss unter Beachtung der örtlichen Bauvorschriften und der Anweisungen des Geräts selbst erfolgen, für das die Anlage nur ein Zubehörteil ist. Wenn es keine örtlichen Richtlinien für die Installation des Geräts zusammen mit der Installation des Schornsteins gibt, müssen die Anweisungen für das Gerät und seinen Anschluss befolgt werden, die mit dem gekauften Kamin geliefert wurden.

ERHALTUNG

ACHTUNG!!!

Alle Wartungsarbeiten an einem gekühlten Gerät sollten mindestens 12 Stunden nach dem Erlöschen durchgeführt werden.

ACHTUNG!!!

Die Wartung des Geräts darf nur von einem qualifizierten Servicetechniker durchgeführt werden. Bitte beachten Sie auch, dass für jede Heizungsanlage eine Schornsteininspektion gemäß den örtlichen Bauvorschriften erforderlich ist, mindestens jedoch einmal im Jahr.

- Das Gerät sollte regelmäßig, mindestens einmal im Jahr, gewartet werden.
- Die Reinigung sollte regelmäßig erfolgen oder sobald überschüssige Asche auftritt.
- Es ist verboten, irgendwelche Änderungen am Gerät vorzunehmen.
- Das Gerät darf nicht mit ätzenden Mitteln gereinigt werden.
- Verwenden Sie beim Austausch einzelner Komponenten nur Originalteile, die beim Hersteller erhältlich sind.



Abb. Einhalten eines sicheren Mindestabstandes von 100 mm zu einer nicht brennbaren Wand.

GARANTIEBEDINGUNGEN

Umfang der Garantie:

Der Hersteller stellt sicher, dass das Gerät in Übereinstimmung mit den in dieser Garantie enthaltenen technischen und betrieblichen Bedingungen effizient arbeitet. Die Anwendungs- und Betriebsbedingungen müssen mit dieser Anleitung übereinstimmen. Die Installation des Geräts sollte von einem Fachmann durchgeführt werden. Die Garantie umfasst die kostenlose Reparatur des Geräts für einen Zeitraum von 2 Jahren ab dem Kaufdatum. Der Garantieanspruch beginnt mit dem Kaufdatum des Geräts. Sie erlöschen jedoch am letzten Tag der Garantiezeit für das Produkt.

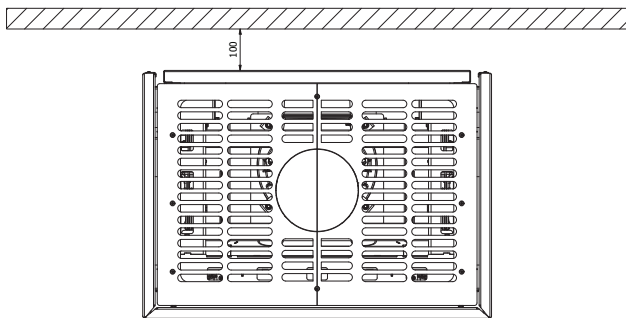
Die Garantie erstreckt sich nicht auf

- Defekte, die auf folgende Ursachen zurückzuführen sind: mechanische Einwirkungen, Verschmutzung, Umbau, bauliche Veränderungen, Wartung und Reinigung des Geräts, Unfälle, chemische Substanzen, Witterungseinflüsse (Verfärbung usw.), unsachgemäße Lagerung, nicht autorisierte Reparaturen, Transport durch eine Spedition, unsachgemäße Installation des Geräts, unsachgemäße Bedienung des Geräts.

In diesen Fällen wird der Garantieanspruch abgelehnt.

Die Rechte des Kunden werden ausgeübt durch:

- die kostenlose Reparatur oder den kostenlosen Austausch von Teilen, die vom Hersteller als mangelhaft anerkannt wurden;
- Beseitigung sonstiger dem Gerät innewohnender Mängel;
- Der Begriff „Reparatur“ umfasst nicht die in der Betriebsanleitung vorgeschriebenen Maßnahmen (Wartung, Reinigung), die der Benutzer selbst durchführen muss;
- Beanstandungen, die während der Garantiezeit festgestellt werden, werden vom Hersteller innerhalb von 30 Tagen ab dem Datum der Benachrichtigung kostenlos berücksichtigt, sofern zusammen mit dem defekten Gerät eine korrekt ausgefüllte Garantiekarte oder, falls eine solche nicht vorhanden ist, ein Kaufbeleg mit dem Verkaufsdatum des beworbenen Produkts vorgelegt wird.

Der Garantieschein ist gültig, wenn:

- sie korrekt ausgefüllt ist, das Verkaufsdatum, den Stempel und die Unterschrift enthält
- das Kaufdatum auf der Garantiekarte mit dem Kaufdatum auf dem Kassenbon oder der Rechnungskopie übereinstimmt.

Entsorgung

Wie ist die Verpackung und das Altprodukt zu entsorgen?

Es wird empfohlen, die Verpackung und das nicht mehr benötigte Altprodukt auf folgende Weise zu entsorgen. Verpackungen:

(a) Holzverpackungen (Einwegpaletten) in einen Container mit getrennten Abfällen. (b) Kunststoffverpackungen in einen Container mit getrennten Abfällen.

Kunststoffverpackungen in einen Container mit getrennten Abfällen geben. c) Schrauben und Griffe an ein Recyclingzentrum abgeben. d) Feuchtigkeitsabscheiderbeutel (gilt für Exportsendungen auf dem Seeweg) in getrennte Abfälle geben.

Ausrangiertes Produkt:

- (a) Glaskeramik demontieren und in den Container mit getrennten Abfällen geben,
- (b) Außenverkleidungen (Stein, Sinter, Dämmplatten) in den Container mit Siedlungs-/Bauabfällen geben,
- (c) Metallteile des Geräterahmens und der Außenverkleidung bei einer Metall-/Recycling-Sammelstelle abgeben.

**EAC**

PRO INSTALATÉRA: Pokyny ponechte u zařízení.

PRO MAJITELE (SPOTŘEBITELE): Tento návod si uschovejte pro budoucí použití.



POZNÁMKA

**POVRCHY ZAŘÍZENÍ A VÝVOJE SE ZAHŘÍVAJÍ A ZPŮSOBUJÍ
POPÁLENINY.**

**NEDOTÝKEJTE SE ŽÁDNÝCH PRACOVNÍCH PLOCH PŘÍSTROJE,
DOKUD NEVYCHLADNE.**

**NIKDY NENECHÁVEJTE DĚTI NEBO JINÉ OSOBY VYŽADUJÍC
POZORNOST V BLÍZKOSTI PRACOVNÍHO ZAŘÍZENÍ.**

POZOR!

PŘÍSTROJ JE BĚHEM PROVOZU HORKÝ! KOMPONENTY SE MOHOU TAKÉ ZAHŘÍVAT KABINET!

V DŮSLEDKU KONTAKTU S HORKÝMI POVRCHY ZAŘÍZENÍ MŮŽE DOJÍT K POPÁLENÍ. DO BLÍZKOSTI SPOTŘEBIČE SE NESMÍ DOSTAT DĚTI, STARŠÍ OSOBY (NEBO JINÉ OSOBY VYŽADUJÍCÍ PÉČI), ZVÍŘATA, ODĚVY, HOŘLAVÝ NÁBYTEK ANI ŽÁDNÁ PALIVA NEBO JINÉ HOŘLAVÉ MATERIÁLY.

NEZAPOMEŇTE PŘÍSTROJ UDRŽOVAT V SOULADU S DOPORUČENÍMI UVEDENÝMI V TĚTO PŘÍRUČCE. NÁVODU!

Před manipulací s přístrojem, jeho instalací nebo demontáží si přečtěte návod až do konce a dejte jej k dispozici všem případným uživatelům přístroje.

Děkujeme vám za důvěru a výběr našeho zařízení. Toto zařízení bylo navrženo s ohledem na vaši bezpečnost a pohodlí. Vyjadřujeme přesvědčení, že budete se svým výběrem spokojeni, protože jsme do návrhu a výroby tohoto zařízení vložili velké úsilí. Před instalací a používáním si prosím pečlivě přečtěte tento návod. V případě jakýchkoli dotazů nebo nejasností se obraťte na naše technické oddělení. Veškeré další informace jsou k dispozici na našich webových stránkách www.kratki.com.

Kratki.pl Marek Bal je známý a uznávaný výrobce topných zařízení na polském i evropském trhu. Naše výrobky jsou vyráběny na základě přísných norem. Každé zahradní topidlo vyrobené společností prochází tovární kontrolou kvality, během níž prochází přísnými bezpečnostními testy. Použití materiálů nejvyšší kvality při výrobě zaručuje konečnému uživateli efektivní a spolehlivý provoz zařízení. Tento návod obsahuje veškeré informace potřebné pro správné zapojení, provoz a údržbu.

UPOZORNĚNÍ: NEDODRŽENÍ DOPORUČENÍ UVEDENÝCH V TOMTO NÁVODU, POKUD JDE O INSTALACI, PROVOZ NEBO NEDODRŽENÍ DOPORUČENÍ PRO SCHVÁLENÉ DÍLY A PŘÍSLUŠENSTVÍ PROTENTO SPOTŘEBIČ, MŮŽE MÍT ZA NÁSLEDEK VÁŽNÉ ZRANĚNÍ NEBO POŠKOZENÍ MAJETKU.

KAŽDÝ MODEL VESTAVBY JE SPECIALIZOVANÝ MODEL, TO ZNAMENÁ, ŽE JE NAVRŽEN TAK, ABY BYLO MOŽNÉ INTUITIVNĚ A RYCHLE POSTAVIT POUZE TEN MODEL KRBU, KTERÝ SE PROVÁDÁ S VESTAVBOU.

JE ZAKÁZÁNO INSTALOVAT DO VYHRAZENÉ VESTAVBY JINÝ MODEL KRBU NEŽ VYHRAZENÉ ZAŘÍZENÍ.

TĚLESO JE NAVRŽENO PRO INTUITIVNÍ INSTALACI PŘI NÍZKÝCH NÁKLADECH A ÚSILÍ.

INSTALACI VŠAK MUSÍ PROVÁDĚT MINIMÁLNĚ 2 FYZICKY ZDATNÉ OSOBY, PROTOŽE JE TŘEBA MANIPULOVAT S KOMPONENTY ZNAČNÝCH ROZMĚRŮ A HMOTNOSTI.

OBECNÉ INFORMACE

DŮLEŽITÉ: TUTO PŘÍRUČKU SI USCHOVEJTE!

Je důležité pravidelně kontrolovat celistvost a tuhost samotné konstrukce i jednotlivých součástí vestavby a také konstrukčních prvků, zda nejsou poškozeny. Upozorňujeme, že každý vestavný spotřebič podléhá pravidelné kontrole komína. Jakoukoli kontrolu nebo údržbu spotřebiče smí provádět pouze kvalifikovaný kominík/servisní technik. Nedodržení těchto pravidel může mít za následek vážné zranění nebo dokonce smrt a škody na majetku.

Instalace a použití musí být v souladu s platnými stavebními předpisy vaší země. Autorizovaný prodejce vám pomůže určit, jaká bezpečnostní opatření je třeba dodržovat při instalaci nebo používání zařízení. V některých případech může být nutné získat povolení k instalaci nebo provozu takového zařízení bez ohledu na instalační schéma zástavby a samotné zařízení. Vždy se poraďte s autorizovaným prodejcem nebo stavebním inspektorem, abyste zjistili, jaké předpisy platí pro použití a/nebo instalaci zařízení ve vaší oblasti. Pokud neexistují záznamy upravující instalaci a používání, je nutné dodržovat doporučení uvedená v příručce a v předpisech o požární bezpečnosti.

Zařízení nezapínejte, pokud byla některá z jeho součástí dříve rozebrána, poškozena nebo zničena. Před dalším použitím je nutné chybějící nebo poškozenou součástku nahradit originální náhradou určenou výrobcem.

BEZPEČNOSTNÍ INFORMACE

Vzhledem k možnosti vysokých teplot, zejména na oknech spotřebiče, by měly být všechny hořlavé materiály umístěny v bezpečné vzdálenosti od spotřebiče, včetně jeho vestavěných součástí. Děti starší osoby a další osoby by měly být informovány a upozorněny na možnost vysokých teplot na spotřebiči během jeho provozu a bezprostředně po jeho zhasnutí a měly by se vyhnout kontaktu se spotřebičem, aby nedošlo k popálení a vznícení oděvu.

POZNÁMKA: Všechny povrchy spotřebiče a vyhrazeného tělesa, zejména v provedení s ocelovými panely, je třeba považovat za pracovní plochy! To znamená, že během provozu přístroje mohou všechny viditelné části přístroje a tělesa dosáhnout velmi vysokých teplot, proto je ZAKÁZÁNO dotýkat se jakéhokoli viditelného povrchu a přístroje během provozu a do jeho vychladnutí.

POZNÁMKA: Spotřebič a viditelné části těla mohou být velmi horké i několik hodin po zhasnutí. Jakékoli doplňování paliva nebo odstraňování popela by se mělo provádět v žáruvzdorných rukavicích!

Malé děti, kojenci, nemohoucí osoby a další osoby vyžadující zvláštní pozornost, které se nacházejí v prostoru spotřebiče, by měly být pod zvláštním dohledem. Tyto osoby mohou být obzvláště ohroženy náhodným kontaktem s přístrojem. V případě potřeby je třeba zvážit použití ochranných bariér, které omezí přístup k přístroji.

Do žádných částí zařízení nenarážejte ani se o ně neopírejte.

POZNÁMKA: V zařízení nesmí být vyměněny žádné jiné součásti než ty, které byly dodány nebo doporučeny výrobcem.

K zapálení spotřebiče je PŘÍSNĚ ZAKÁZÁNO používat jakákoli kapalná paliva, plynná paliva nebo jiné hořlavé materiály!

Aby se předešlo nehodám, nedoporučuje se, aby přístroj používaly osoby neznalé jeho obsluhy. Z bezpečnostních důvodů při údržbě vždy používejte rukavice a ochranné brýle.

PRVKY SADY - PRVNÍ ROZBALENÍ ZAKOUPENÉHO OHŘÍVAČE

Pokud při kontrole zásilky zjistíte jakékoli poškození nebo nedostatky, kontaktujte autorizovaného prodejce.

Ujistěte se, že všechny součásti sady nebyly při přepravě poškozeny. Kontrola by měla proběhnout za přítomnosti dodavatele. Zakoupené topidlo by mělo obsahovat všechny komponenty potřebné k sestavení vývoje a krbu, tzv:

- Kompletní krb připravený k použití.
- Podstavec krbu s nastavitelnými nohama.
- Kompletní samomontážní obestavbu se spojovacím materiálem.
- Návod k instalaci a obsluze zařízení.

INSTALACE - ÚVOD

KOMENTÁŘE K PŘEMÍSTĚNÍ ZAŘÍZENÍ:

Toto zařízení je navrženo pro snadnou instalaci a montáž s možností umístění prakticky kdekoli, tj. všude tam, kde lze vyvést komín v souladu s požadavky na instalaci podle krbového návodu a požadavky stavebního zákona.

UPOZORNĚNÍ: BĚHEM PROVOZU SE NEPOKOUŠEJTE PŘÍSTROJEM POHYBOVAT!

PRAVIDLA INSTALACE

Instalace by měla být provedena v souladu s požadavky zákonů dané země nebo oblasti. Pokud takové předpisy neexistují, je třeba dodržovat pravidla uvedená v této příručce a pravidla požární bezpečnosti.

Tento spotřebič byl testován na kvalitu a bezpečnost a byl certifikován notifikovaným zkušebním ústavem a kryt byl testován na odolnost a bezpečnost pouze s tímto spotřebičem!

INSTALACE

Instalace krbové vložky musí být provedena v souladu s ustanoveními platných norem v této oblasti, požadavky stavebního zákona a platných norem požární bezpečnosti v této oblasti. Podrobné předpisy o stavební bezpečnosti, požární bezpečnosti a bezpečnosti užívání jsou obsaženy ve vyhláškách a stavebních předpisech dané země. Instalaci a uvedení krbových kamen do provozu by měla provádět montážní firma s příslušným oprávněním a zkušenostmi pro tento účel. Montážní firma by měla v záručním listě potvrdit správné provedení montážních úkonů svým podpisem a razítkem. Pokud tento požadavek není splněn. Kupující ztrácí vůči výrobci krbové vložky jakékoli záruční nároky.

Umístění

Krbová vložka musí být instalována na nehořlavé podlaze o minimální tloušťce 30 cm a podlaha u dvířek krbu musí být chráněna pásem z nehořlavého materiálu o minimální šířce 50 cm. Bezpečná vzdálenost hořlavých prvků od skla by měla být min. 150 cm.

INSTALACE ZAŘÍZENÍ

Zařízení by mělo být sestaveno podle níže uvedeného schématu. Vynechání jakéhokoli kroku při instalaci může mít za následek poškození spotřebiče během provozu, nebo dokonce nebezpečné situace ohrožující zdraví uživatelů spotřebiče.

Umístěte krb na vyhrazený podstavec, přičemž podstavec nejprve umístěte na místo co nejbližší místu, kde bude zařízení nakonec umístěno, a ponechte alespoň 0,5 m volného prostoru na každé straně zařízení pro volnou instalaci stavebních součástí. Umístění samotného zařízení na základně by mělo být v souladu se vzdálenostmi uvedenými na obrázku 2. To výrazně usnadní přišroubování zařízení k základně.

VOLBA UMÍSTĚNÍ ZAŘÍZENÍ VE VYHRAZENÉM KRYTU.

Volba místa instalace spotřebiče ve vyhrazené skříni by se měla řídit umístěním komína, ke kterému bude připojen. Vyhrazené pouzdro poskytuje několik možností výstupu z komína v závislosti na tom, jaké podmínky jsou vytvořeny stávající instalací komína, nebo v závislosti na tom, jaký způsob výstupu z komína bude nakonec zvolen.

PŘIPOJENÍ ZAŘÍZENÍ KE KOMÍNOVÉMU SYSTÉMU.

Připojení krbu ke komínovému tělesu by mělo být provedeno v souladu s místními stavebními předpisy a pokyny obsaženými v návodu samotného spotřebiče, pro který je instalace pouze doplňkem. Pokud neexistují místní pokyny pro instalaci spotřebiče s jeho komínovou instalací, je třeba se v tomto ohledu řídit předpoklady návodu ke spotřebiči a jeho připojení, který je součástí zakoupeného krbu.

KONZERVACE

POZOR!!!

Veškeré údržbové práce na chlazené jednotce by měly být prováděny nejméně 12 hodin po jejím zhasnutí.

POZOR!!!

Údržbu zařízení může provádět pouze kvalifikovaný servisní technik. Upozorňujeme také, že každé topné zařízení vyžaduje kontrolu komína v souladu s pokyny místních stavebních předpisů, nejméně však jednou ročně.

- Zařízení by mělo být pravidelně kontrolováno alespoň jednou ročně.
- Čištění by mělo probíhat pravidelně nebo při výskytu přebytečného popela.
- Je zakázáno provádět jakékoli změny v konstrukci zařízení.
- Zařízení by se nemělo čistit žíravými prostředky.
- Při výměně jednotlivých součástí používejte pouze originální díly dostupné od výrobce.

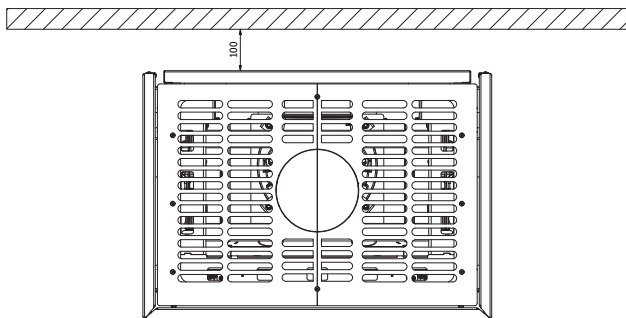

Obr. Dodržení bezpečné minimální vzdálenosti od nehořlavé stěny 100 mm.

ZÁRUČNÍ PODMÍNKY

Rozsah záruky:

Výrobce zajistí, aby spotřebič fungoval efektivně v souladu s technickými a provozními podmínkami uvedenými v této záruce. Podmínky použití a provozu musí být v souladu s tímto návodem. Instalaci spotřebiče by měl provádět odborník. Záruka se vztahuje na bezplatnou opravu spotřebiče po dobu 2 let od data zakoupení. Nároky ze záruky začínají běžet dnem zakoupení spotřebiče. Jejich platnost však končí posledním dnem záruční doby výrobku.

Záruka se nevztahuje na

- závady způsobené: mechanickými silami, znečištěním, úpravami, konstrukčními změnami, údržbou a čištěním přístroje, nehodami, chemickými látkami, atmosférickými vlivy (změna barvy apod.), nesprávným skladováním, neautorizovanými opravami, přepravou prostřednictvím přepravní společnosti, nesprávnou instalací přístroje, nesprávnou obsluhou přístroje.

V těchto případech jsou nároky na záruku zamítnuty.

Práva zákazníka se uplatňují prostřednictvím:

- bezplatnou opravou nebo výměnou dílů, které výrobce uznal za vadné;
- odstraněním jiných vad, které jsou vlastní spotřebiči;
- pojem „oprava“ nezahrnuje činnosti stanovené v návodu k obsluze (údržba, čištění), které je uživatel povinen provádět sám;
- reklamace zjištěné v záruční době budou výrobcem bezplatně posouzeny do 30 dnů ode dne oznámení, pokud bude spolu s vadným zařízením dodán správně vyplněný přítomný záruční list, nebo v případě jeho absence doklad o koupi s datem prodeje reklamovaného výrobku.

Záruční list je platný, pokud:

- je správně vyplněn, obsahuje datum prodeje, razítko a podpis
- datum nákupu na záručním listu se shoduje s datem nákupu na účtence nebo kopii faktury.

Likvidace

Jak likvidovat obal a výrobek s ukončenou životností.

Doporučujeme následující způsob likvidace obalů a nepotřebného výrobku s ukončenou životností.

Obal: Obal je určen k likvidaci vyřazených výrobků:

(a) dřevěné předměty (jednorázová paleta) odložte do kontejneru s tříděným odpadem. (b) plastové obaly odložte do kontejneru s tříděným odpadem.

plastové obaly odložit do kontejneru s tříděným odpadem. c) šrouby a úchyty odevzdat do recyklačního centra. d) sáček na odlučování vlhkosti (platí pro vývozní zásilky po moři) odložit do tříděného odpadu.

Vyřazený výrobek:

- (a) rozeberte sklokeramiku a odložte ji do kontejneru s tříděným odpadem,
- b) vnější obklady (kámen, sintr, izolační desky) odložit do kontejneru s komunálním/stavebním odpadem,
- c) kovové části rámu spotřebiče, vnější panely odložit do sběrný kovů/recyklace.

**EAC**

PRE INŠTALAČNÝ PROGRAM: Pokyny nechajte pri spotrebiči.

VLASTNÍK (SPOTREBITEĽ): Uschovajte tento návod na použitie pre budúce použitie.



POZOR

POVRCH SPOTREBIČA A USADENINY SA ZAHRIEVAJÚ A SPÔSOBUJÚ POPÁLENINY.

POVRCH SPOTREBIČA A USADENINY SA ZAHRIEVAJÚ A SPÔSOBUJÚ POPÁLENINY.

NIKDY NENECHÁVAJTE DETI ALEBO INÉ OSOBY VYŽADUJÚCE POZORNOSŤ V BLÍZKOSTI SPUSTENÉHO SPOTREBIČA.

POZOR!

SPOTREBIČ JE POČAS PREVÁDZKY HORÚCI! KOMPONENTY MÔŽU BYŤ TIEŽ HORÚCE KOMPONENTY SA MÔŽU TIEŽ ZAHRIEVAŤ!

KONTAKT S HORÚCIMI POVRCHMI SPOTREBIČA MÔŽE SPÔSOBIŤ POPÁLENINY. DETI, STARŠIE OSOBY (ALEBO INÉ OSOBY, KTORÉ POTREBUJÚ STAROSTLIVOSŤ), ZVIERATÁ, OBLEČENIE, HORĽAVÝ NÁBYTOK, HORĽAVÉ PREDMETY ALEBO INÉ HORĽAVÉ MATERIÁLY BY SA NEMALI NACHÁDZAŤ V BLÍZKOSTI SPOTREBIČA.

NEZABUDNITE SPOTREBIČ UDRŽIAVAŤ PODĽA POKYNOV UVEDENÝCH V TOMTO NÁVODE. INŠTRUKCIE!

Pred manipuláciou so zariadením, jeho montážou alebo demontážou si prečítajte návod až do konca a sprístupnite ho každému možnému používateľovi zariadenia.

Ďakujeme vám za dôveru a za to, že ste si vybrali náš spotrebič. Tento spotrebič bol vyvinutý s ohľadom na vašu bezpečnosť a pohodlie. Sme presvedčení, že budete so svojím výberom spokojní, pretože sme do vývoja a výroby tohto spotrebiča vložili veľké úsilie. Pred inštaláciou a používaním si pozorne prečítajte tento návod. V prípade akýchkoľvek otázok alebo nejasností sa obráťte na naše technické oddelenie. Všetky ďalšie informácie nájdete na našej webovej stránke www.kratki.com.

Kratki.pl Marek Bal je známy a cenený výrobca vykurovacích zariadení na poľskom aj európskom trhu. Naše výrobky sú vyrábané na základe prísnych noriem. Každý záhradný ohrievač vyrobený spoločnosťou prechádza kontrolou kvality vo výrobnom závode, počas ktorej sa podrobuje prísny bezpečnostným testom. Pri výrobe sa používajú materiály najvyššej kvality. Vysoká kvalita výrobného procesu zaručuje konečnému používateľovi bezproblémovú a spoľahlivú prevádzku spotrebiča. Tento návod obsahuje všetky informácie potrebné na správne pripojenie, prevádzku a údržbu.

UPOZORNENIE: NEDODRŽANIE POKYNOV UVEDENÝCH V TEJTO PRÍRUČKE TÝKAJÚCICH SA INŠTALÁCIE, PREVÁDZKY ALEBO NEDODRŽANIE POKYNOV TÝKAJÚCICH SA SCHVÁLENÝCH DIELOV A PRÍSLUŠENSTVA PRE TENTO SPOTREBIČ MÔŽE MAŤ ZA NÁSLEDOK VÁŽNE ZRANENIE ALEBO POŠKODENIE MAJETKU.

KAŽDÝ VSTAVANÝ MODEL JE ŠPECIÁLNY MODEL, T. J. JE URČENÝ NA INTUITÍVNU A RÝCHLU INŠTALÁCIU IBA MODELU KRBU, KTORÝ SA PREDÁVA SO VSTAVANÝM MODELOM.

DO URČENÉHO VSTAVANÉHO SPOTREBIČA JE ZAKÁZANÉ INŠTALOVAŤ INÝ MODEL KRBU, AKO JE URČENÝ SPOTREBIČ.

TELESO JE NAVRHNUTÉ TAK, ABY SA DALO INŠTALOVAŤ INTUITÍVNE A BEZ VÄČŠEJ NÁMAHY.

DIE INSTALLATION MUSS JEDOCH VON MINDESTENS 2 KÖRPERLICH FITTEN PERSONEN DURCHGE-
INŠTALÁCIU VŠAK MUSIA VYKONÁVAŤ ASPOŇ 2 FYZICKY ZDATNÉ OSOBY, PRETOŽE KOMPONENTY
MAJÚ ZNAČNÚ VEĽKOSŤ A HMOTNOSŤ.

VŠEOBECNÉ INFORMÁCIE

DÔLEŽITÉ: USCHOVAJTE TENTO NÁVOD NA BEZPEČNOM MIESTE!

Je dôležité pravidelne kontrolovať celistvosť a pevnosť samotnej konštrukcie a jednotlivých zbudovaných častí, či nie sú poškodené. Upozorňujeme, že každý nainštalovaný spotrebič sa musí podrobiť pravidelnému čisteniu komína. Spotrebič môže kontrolovať a vykonávať jeho údržbu len kvalifikovaný kominár/servisný technik. Nedodržanie týchto predpisov môže mať za následok vážne alebo dokonca smrteľné zranenia a škody na majetku.

Inštalácia a používanie sa musia vykonávať v súlade so stavebnými predpismi platnými vo vašej krajine. Autorizovaný predajca vám pomôže zistiť, aké bezpečnostné opatrenia je potrebné dodržiavať pri inštalácii alebo používaní spotrebiča. V niektorých prípadoch môže byť potrebné získať povolenie na inštaláciu alebo prevádzku takéhoto spotrebiča bez ohľadu na plán inštalácie budovy a samotného spotrebiča. Vždy sa obráťte na autorizovaného predajcu alebo stavebný dozor, aby ste zistili, aké predpisy sa vzťahujú na používanie a/alebo inštaláciu spotrebiča vo vašej oblasti. Ak neexistujú záznamy upravujúce inštaláciu a používanie, je nevyhnutné dodržiavať odporúčania uvedené v návode a požiarne predpisy.

Nezapínajte spotrebič, ak je niektorý z jeho komponentov demontovaný, poškodený alebo zničený. Pred opätovným použitím spotrebiča musí byť chýbajúca alebo poškodená časť nahradená originálnym náhradným dielom určeným výrobcom. oheň.

BEZPEČNOSTNÉ INFORMÁCIE

Vzhľadom na možnosť vysokých teplôt, najmä na skle spotrebiča, by mali byť všetky horľavé materiály v bezpečnej vzdialenosti od spotrebiča, vrátane jeho zabudovaných častí. Deti, staršie osoby a iné osoby by mali byť informované a upozornené na možnosť vysokých teplôt na spotrebiči počas prevádzky a bezprostredne po uhasení; mali by sa vyhýbať kontaktu so spotrebičom, aby nedošlo k popáleniu a vznieteniu odevu.

POZNÁMKA: Všetky povrchy spotrebiča a jeho krytu, najmä v prevedení z ocelového plechu, sa musia považovať za pracovné plochy! To znamená, že počas prevádzky spotrebiča môžu všetky viditeľné časti spotrebiča a systému dosiahnuť veľmi vysoké teploty, a preto sa počas prevádzky a až do vychladnutia spotrebiča NESMIETE dotýkať viditeľných povrchov systému a spotrebiča.

POZNÁMKA: Prístroj a viditeľné časti tela môžu zostať veľmi horúce aj niekoľko hodín po výstupe. Každé doplňovanie paliva alebo odstraňovanie popola by sa malo vykonávať v žiaruvzdorných rukaviciach!

Malé deti, dojčatá, slabé osoby a iné osoby, ktoré si vyžadujú osobitnú pozornosť a ktoré sa nachádzajú v miestnosti so spotrebičom, by mali byť pod osobitným dohľadom. Tieto osoby môžu byť obzvlášť ohrozené náhodným kontaktom so spotrebičom. V prípade potreby by sa mali zväziť ochranné zábrany na obmedzenie prístupu k spotrebiču. Nenarážajte ani sa neopierajte o žiadne časti zariadenia.

POZNÁMKA: Nevymieňajte žiadne iné časti spotrebiča ako tie, ktoré dodal alebo odporučil výrobca.

INa zapálenie spotrebiča je prísne ZAKÁZANÉ používať kvapalné, plynné alebo iné horľavé palivá!

Aby sa predišlo nehodám, neodporúča sa, aby spotrebič používali osoby, ktoré nie sú oboznámené s jeho obsluhou. Z bezpečnostných dôvodov pri údržbe vždy používajte ochranné rukavice a ochranné okuliare.

KOMPONENTY SÚPRAVY - PRVÉ VYBALENIE ZAKÚPENÉHO OHRIEVAČA

Ak sa pri kontrole zásielky zistí akékoľvek poškodenie alebo závada, obráťte sa na autorizovaného predajcu.

Uistite sa, že všetky komponenty súpravy neboli počas prepravy poškodené. Kontrola by sa mala vykonať za prítomnosti dodávateľa. Zakúpené kachle by mali obsahovať všetky komponenty potrebné na zostavenie stavby a krbu, a to:

- Kompletný krb pripravený na použitie.
- Podstavec krbu s nastaviteľnými nožičkami.
- Kompletná samostatná montáž vrátane upevňovacieho materiálu.
- Návod na inštaláciu a obsluhu spotrebiča.

INŠTALÁCIA - ÚVOD

PRIPOMIENKY K PREMIESTNENIU JEDNOTKY: Tento spotrebič bol navrhnutý na jednoduchú inštaláciu a montáž s možnosťou umiestnenia prakticky kdekoľvek, t. j. kdekoľvek, kde je možné viesť komín, ktorý spĺňa požiadavky na inštaláciu podľa komínovej príručky a stavebných predpisov.

UPOZORNENIE: POČAS PREVÁDZKY SA NEPOKÚŠAJTE SPOTREBIČ PREMIESTŇOVAŤ!

PRAVIDLÁ INŠTALÁCIE

Inštaláciaby samalavýkonatvsúladesprávnymipredpismi príslušnej krajiny alebo regiónu. Ak takéto predpisy neexistujú, musia sa dodržiavať pravidlá uvedené v tomto návode a predpisy o požiarnej bezpečnosti. Tento spotrebič bol testovaný na kvalitu a bezpečnosť a certifikovaný notifikovaným skúšobným ústavom a kryt bol testovaný na pevnosť a bezpečnosť len v spojení s týmto spotrebičom!

INŠTALÁCIA

Sporák musí byť nainštalovaný v súlade s normami, stavebnými predpismi a protipožiarными predpismi platnými vo vašej oblasti. Podrobnejšie ustanovenia o stavebnej bezpečnosti, protipožiarnej ochrane a bezpečnosti prevádzky nájdete v stavebných predpisoch a pravidlách platných vo vašej krajine. Inštaláciu a uvedenie sporáka do prevádzky musí vykonať kvalifikovaný a skúsený inštalatér. Inštalatér musí podpísať a opečiatkovať záručný list, aby potvrdil, že sporák bol nainštalovaný správne. Ak táto požiadavka nie je splnená. Kúpajúci stráca všetky záručné nároky voči výrobcovi sporáka.

Umiestnenie

Sporák musí byť umiestnený na nehorľavom podklade s hrúbkou najmenej 30 cm a podlaha vedľa požiarneho dvierok musí byť chránená pásom nehorľavého materiálu so šírkou najmenej 50 cm. Bezpečná vzdialenosť medzi horľavými časťami a sklom musí byť minimálne 150 cm.

INŠTALÁCIA ZARIADENIA

Spotrebič musí byť nainštalovaný tak, ako je znázornené na obrázku nižšie. Ak pri inštalácii vynecháte niektorý krok, môže to spôsobiť poškodenie spotrebiča počas prevádzky alebo dokonca viesť k nebezpečným situáciám, ktoré ohrozujú zdravie používateľov spotrebiča.

Umiestnite sporák na dodanú základňu a umiestnite základňu čo najbližšie k miestu, kde má byť spotrebič nainštalovaný. Na každej strane spotrebiča nechajte aspoň 0,5 m voľného priestoru na voľnú inštaláciu komponentov. Spotrebič by mal byť umiestnený na podstavci podľa vzdialeností uvedených na obrázku 2, čo výrazne uľahčí priskrutkovanie spotrebiča k podstavcu.

VÝBER UMIESTNENIA ZARIADENIA V ŠPECIÁLNO M PUZDREE

Výber miesta inštalácie spotrebiča v špeciálnom kryte by mal vychádzať z umiestnenia komína, ku ktorému má byť pripojený. Špeciálne puzdro ponúka niekoľko možností pre vyústenie komína v závislosti od podmienok existujúceho kominového systému alebo od toho, aký typ vyústenia komína sa nakoniec vyberie.

PRIPOJENIE SPOTREBIČA KU KOMÍNOVÉMU SYSTÉMU

Krb musí byť pripojený ku kominovému systému v súlade s miestnymi stavebnými predpismi a návodom na použitie samotného spotrebiča, pre ktorý je systém len príslušenstvom. Ak neexistujú miestne smernice pre inštaláciu spotrebiča spolu s inštaláciou komína, je potrebné postupovať podľa návodu pre spotrebič a jeho pripojenie dodaného so zakúpeným krbom.

KONZERVÁCIA

POZOR!!!

Všetky údržbové práce na chladenom spotrebiči by sa mali vykonávať najmenej 12 hodín po jeho zhasnutí.

POZOR!!!

Servis spotrebiča môže vykonávať len kvalifikovaný servisný technik. Upozorňujeme tiež, že pri každom vykurovacom systéme sa vyžaduje kontrola komína v súlade s miestnymi stavebnými predpismi, najmenej však raz ročne.

- Spotrebič by sa mal pravidelne servisovať, najmenej raz ročne.
- Čistenie by sa malo vykonávať pravidelne alebo hneď, ako sa objaví prebytočný popol.
- Na spotrebiči je zakázané vykonávať akékoľvek zmeny.
- Spotrebič sa nesmie čistiť korozívnymi prostriedkami.
- Pri výmene jednotlivých komponentov používajte len originálne diely, ktoré sú k dispozícii u výrobcu.

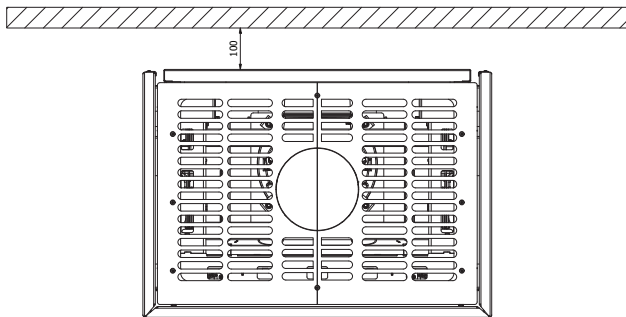

Obr Dodržujte bezpečnú minimálnu vzdialenosť 100 mm od nehorľavej steny.

ZÁRUČNÉ PODMIENKY

Rozsah záruky:

Výrobca zabezpečí, aby spotrebič fungoval efektívne v súlade s technickými a prevádzkovými podmienkami uvedenými v tejto záruke. Podmienky použitia a prevádzky musia byť v súlade s týmto návodom. Inštaláciu spotrebiča by mal vykonať odborník. Záruka sa vzťahuje na bezplatnú opravu spotrebiča po dobu 2 rokov od dátumu nákupu. Nároky zo záruky začínajú plynúť dňom zakúpenia spotrebiča. Ich platnosť však končí v posledný deň záručnej doby výrobu.

Záruka sa nevzťahuje na

- závady spôsobené: mechanickými silami, znečistením, úpravami, konštrukčnými zmenami, údržbou a čistením spotrebiča, nehodami, chemickými látkami, atmosférickými vplyvmi (zmena farby a pod.), nesprávnym skladovaním, neautorizovanými opravami, prepravou prostredníctvom prepravnej spoločnosti, nesprávnou inštaláciou spotrebiča, nesprávnou prevádzkou spotrebiča. V týchto prípadoch sa nároky na záruku zamietajú.

Práva zákazníka sa uplatňujú prostredníctvom:

- bezplatnou opravou alebo výmenou dielov, ktoré výrobca uznal za chybné;
- odstránením ostatných chýb spotrebiča;
- Pojem „oprava“ nezahŕňa činnosti stanovené v návode na obsluhu (údržba, čistenie), ktoré je používateľ povinný vykonať sám;
- reklamácie zistené počas záručnej doby výrobca bezplatne posúdi do 30 dní odo dňa oznámenia, ak je spolu s chybným zariadením dodaný správne vyplnený záručný list alebo, ak takýto list neexistuje, doklad o kúpe s dátumom predaja reklamovaného výrobku.

Záručný list je platný, ak:

- je správne vyplnený, obsahuje dátum predaja, pečiatku a podpis
- dátum nákupu na záručnom liste sa zhoduje s dátumom nákupu na pokladničnom doklade alebo kópii faktúry.

Likvidácia

Ako zlikvidovať obal a výrobok po skončení životnosti.

Odporúča sa nasledujúci spôsob likvidácie obalov a nepotrebného výrobku po skončení životnosti.

Obaly:

- (a) drevené predmety (paleta na jedno použitie) odložte do kontajnera s triedeným odpadom. (b) plastové obaly odložte do kontajnera s triedeným odpadom. (c) skrutky a držadlá odovzdať do recyklačného centra d) vrece na odlučovanie vlhkosti (platí pre vývozné zásielky po mori) vložiť do triedeného odpadu.

Vyradený výrobok:

- (a) rozobrať sklokeramiku a uložiť do kontajnera s triedeným odpadom, (b) vonkajší obklad (kameň, spekance, izolačné dosky) odložiť do kontajnera s komunálnym/stavebným odpadom, (c) kovové časti rámu spotrebiča, vonkajšie panely odovzdať do zberne kovov/recyklácie.

FLOKI L BS

Skład zestawu - elementy zabudowy / Composition of the set - building elements
 / Set-Zusammensetzung - Bauelemente / Složení sady - stavební prvky / Zloženie súpravy
 - stavebné prvky

PRO-000035603
 (1szt.) (L)
 EP1

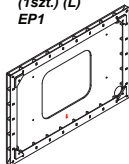

PRO-000013871
 (4szt.)
 EP2

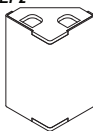

PRO-000013890
 (1szt.)
 KP1

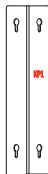

PRO-000014102
 (1szt.)
 KP2



PRO-000013887
 (1szt.)
 KT3



PRO-000013886
 (1szt.)
 KT4



PRO-000013867
 (1szt.)
 KT5



PRO-000013875
 (1szt.)
 KT6



PRO-000013869
 (2szt.)
 PT2

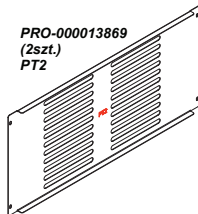

PRO-000013885
 (1szt.)
 KP3



PRO-000074151
 (1szt.)
 KP4



PRO-000035695
 (1szt.) (L)
 RU1

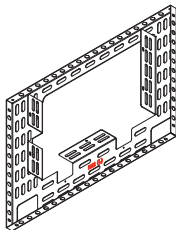

PRO-000013866
 (3szt.)
 MB



PRO-000013882
 (1szt.)
 RU2

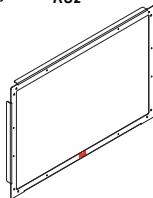

PRO-000013888
(1szt.)
KT1



PRO-000013889
(1szt.)
KT2



PRO-000035678
(1szt.) (L)
PT1

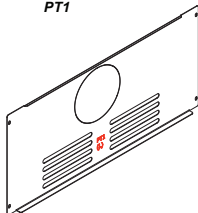

PRO-000022295
(1szt.)
PT3

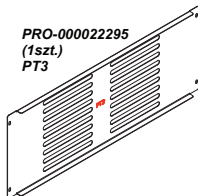

PRO-000035680
(1szt.) (L)
PT4

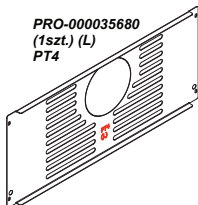

PRO-000035690
(1szt.) (L)
BG

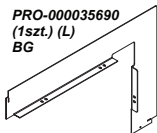

PRO-000013868
(1szt.)
PG1



PRO-000014224
(1szt.)
PG2

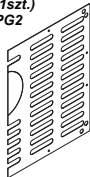

PRO-000013883
(1szt.)
BD

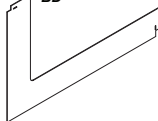

PRO-000013884
(2szt.)
BB

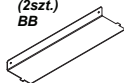

PRO-000014300**P1 (4szt.)**

(563x429,5)

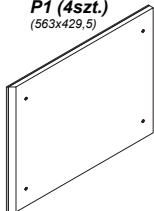
**PRO-000013900****P2 (2szt.)**

(843,5x429,5)

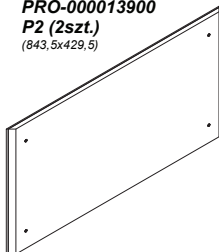
**PRO-000035786****P3 (1szt.) (L)**

(98x466)

**PRO-000035822****P4 (1szt.) (L)**

(119,5x466)

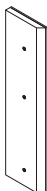
**PRO-000035794****P5 (1szt.) (L)**

(563x466)

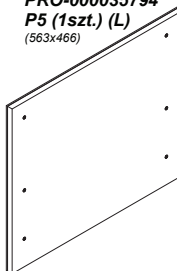
**PRO-000015363****P6 (2szt.)**

(563x429,5)

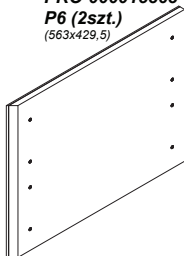
**PRO-000013902****P7 (1szt.)**

(843,5x429,5)

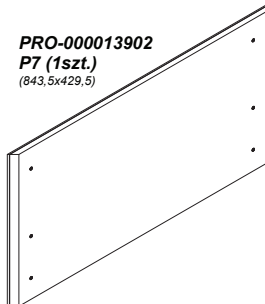

EM1 (54SZT).
ŠRUBA/M5X10/ISO7380-2/10.9/OCYNK

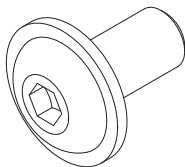

ST (4SZT).
STOPKA METALOWA

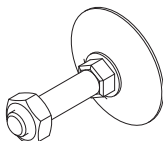

EM3 (4SZT).
ŠRUBA/M8x16/DIN933/5.8/OCYNK

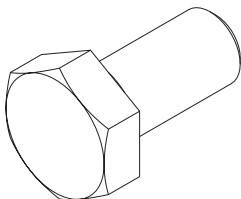

EM7 (60SZT).
ŠRUBA/M6X12/ISO7380-2/10.9/OCYNK

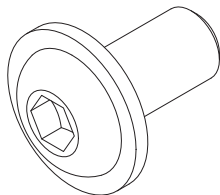

EM2 (2SZT).
NAKRETKA/M5/DIN934/KL5/OCYNK

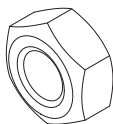

FLOKI P BS

Skład zestawu - elementy zabudowy / Composition of the set - building elements / Set-Zusammensetzung - Bauelemente / Složení sady - stavební prvky / Zloženie súpravy - stavebné prvky

PRO-000013876
(1szt.) (P)
EP1

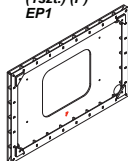

PRO-000013871
(4szt.)
EP2

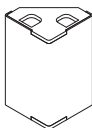

PRO-000013890
(1szt.)
KP1



PRO-000014102
(1szt.)
KP2



PRO-000013887
(1szt.)
KT3



PRO-000013886
(1szt.)
KT4



PRO-000013867
(1szt.)
KT5



PRO-000013875
(1szt.)
KT6



PRO-000013869
(2szt.)
PT2

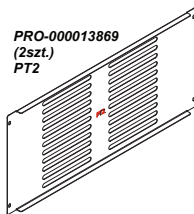

PRO-000013885
(1szt.)
KP3



PRO-000074151
(1szt.)
KP4



PRO-000026710
(1szt.) (P)
RU1

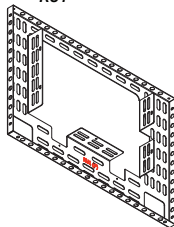

PRO-000013866
(3szt.)
MB



PRO-000013882
(1szt.)
RU2

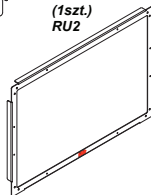

PRO-000013888
(1szt.)
KT1



PRO-000013889
(1szt.)
KT2



PRO-000013870
(1szt.) (P)
PT1

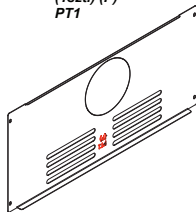

PRO-000022295
(1szt.)
PT3

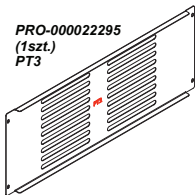

PRO-000018205
(1szt.) (P)
PT4

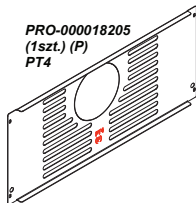

PRO-000013893
(1szt.) (P)
BG

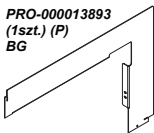

PRO-000013868
(1szt.)
PG1

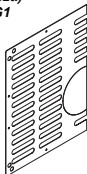

PRO-000014224
(1szt.)
PG2

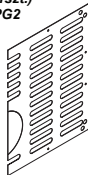

PRO-000013883
(1szt.)
BD

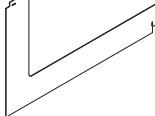

PRO-000013884
(2szt.)
BB



PRO-000014300**P1 (4szt.)**

(563x429,5)

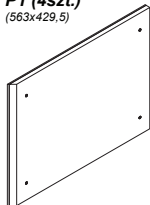
**PRO-000013900****P2 (2szt.)**

(843,5x429,5)

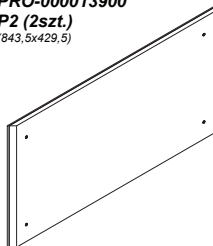
**PRO-000014302****P4 (1szt.) (P)**

(98x466)

**PRO-000014307****P4 (1szt.) (P)**

(119,5x466)

**PRO-000013898****P5 (1szt.) (P)**

(563x466)

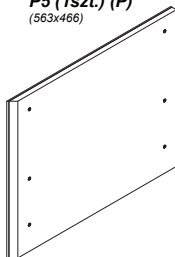
**PRO-000015363****P6 (2szt.)**

(563x429,5)

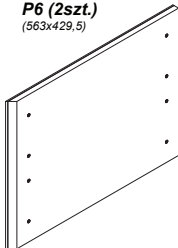
**PRO-000013902****P7 (1szt.)**

(843,5x429,5)

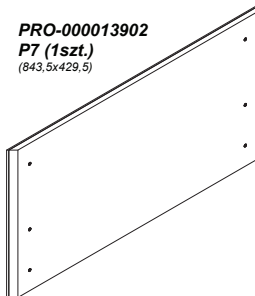

EM1 (54SZT).
ŚRUBA/M5X10/ISO7380-2/10.9/OCYNK

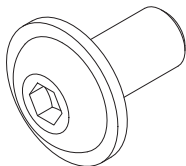

ST (4SZT).
STOPKA METALOWA

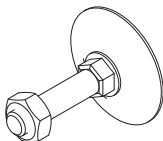

EM3 (4SZT).
ŚRUBA/M8x16/DIN933/5.8/OCYNK

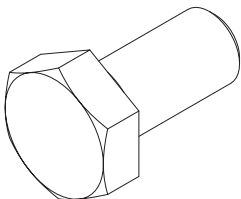

EM7 (60SZT).
ŚRUBA/M6X12/ISO7380-2/10.9/OCYNK

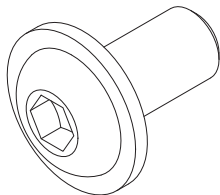

EM2 (2SZT).
NAKRETKA/M5/DIN934/KL5/OCYNK

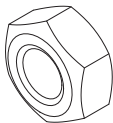

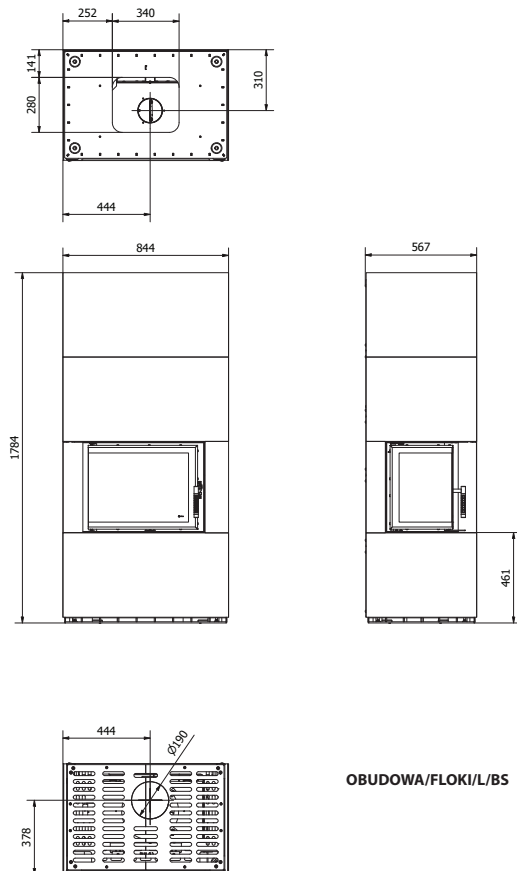
**WYMIARY ZABUDOWY / DEVELOPMENT DIMENSIONS / EINBAUMASSE / INSTALAČNÍ
ROZMĚRY/INŠTALAČNÉ ROZMĚRY**

OBUDOWA/FLOKI/L/BS

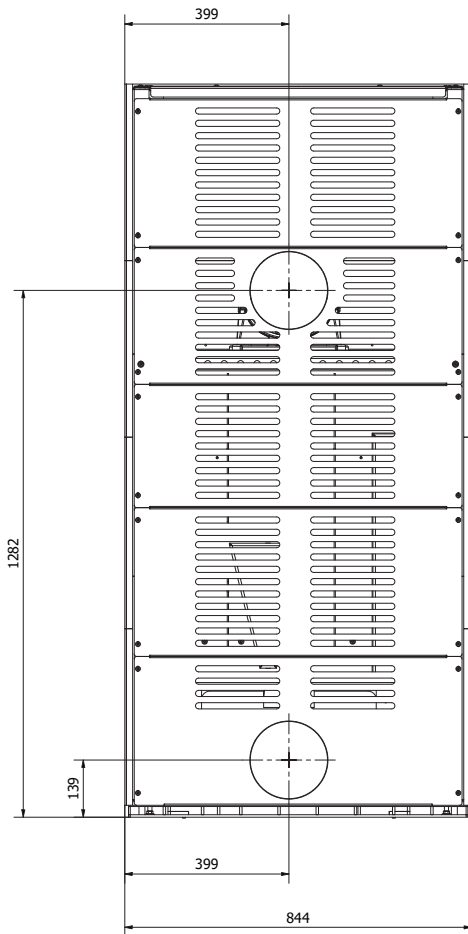
OBUDOWA/FLOKI/L/BS

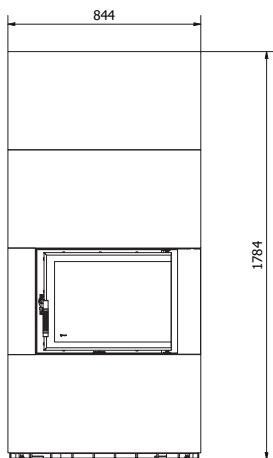
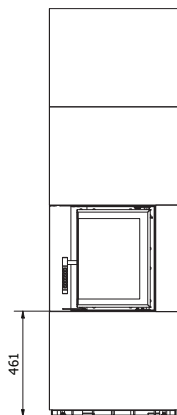
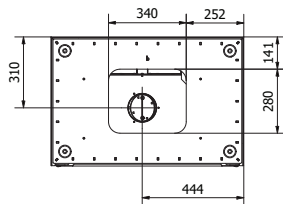

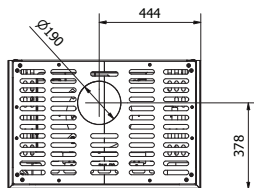

OBUDOWA/FLOKI/P/BS



OBUDOWA/FLOKI/P/BS

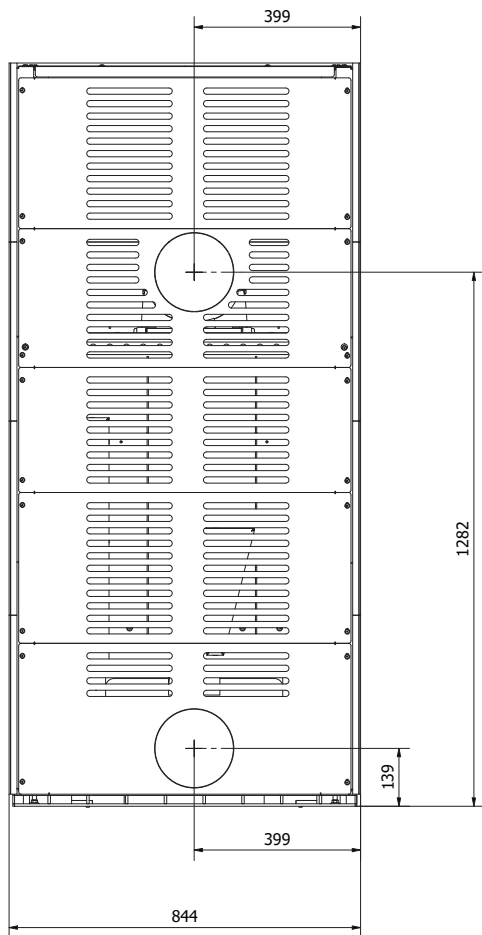

**MONTAŻ URZĄDZENIA / INSTALLATION OF THE DEVICE / INSTALLATION DES GERÄTS /
 INSTALACE ZAŘÍZENÍ / INŠTALÁCIA ZARIADENIA**

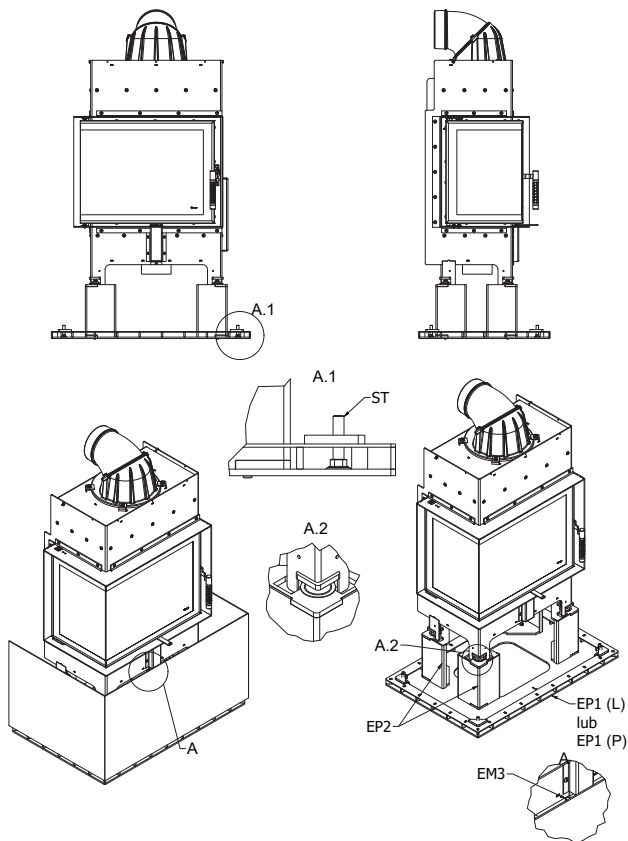

PL

Przykręcić nogi ST do podstawy EP1

Wypoziomować podstawę z przykręconymi nogami (szczegół A.1)

Przykręcić nogi EP2 do podstawy śrubami EM3 (szczegół A)

Przykręcić stopki metalowe do kominka (w zestawie z kominkiem) (szczegół A.2) Umieścić kominek na nogach bazując się według otworów w EP2 (szczegół A.2)

EN

Screw the ST legs to the EP1 base

Level the base with the screwed legs (detail A.1)

Screw the EP2 legs to the base with EM3 screws (detail A)

Screw the metal feet to the fireplace (included with the fireplace) (detail A.2) Place the fireplace on the legs based on the holes in EP2 (detail A.2)

DE

Schrauben Sie die ST-Füße an den EP1-Sockel

Nivellieren Sie den Sockel mit den verschraubten Füßen (Detail A.1)

Schrauben Sie die EP2-Beine mit den EM3-Schrauben an den Sockel (Detail A)

Schrauben Sie die Metallfüße an die Feuerstelle (im Lieferumfang der Feuerstelle enthalten) (Detail A.2) Stellen Sie die Feuerstelle auf die Beine anhand der Löcher in EP2 (Detail A.2)

CZ

Příšroubujte nohy ST k základně EP1

Vyrovnejte základnu pomocí příšroubovaných nohou (detail A.1).

Příšroubujte nohy EP2 k základně pomocí šroubů EM3 (detail A).

Příšroubujte kovové nožičky ke krbu (jsou součástí krbu) (detail A.2) Umístěte krb na nožičky podle otvorů v EP2 (detail A.2).

SK

Nohy ST naskrutkujte na základňu EP1

Vyrovnajete základňu pomocou priskrutkovaných nôh (detail A.1)

Priskrutkujte nohy EP2 k základni pomocou skrutiek EM3 (detail A)

Ku krbu priskrutkujte kovové nožičky (sú súčasťou krbu) (detail A.2) Umiestnite krb na nožičky podľa otvorov v EP2 (detail A.2)

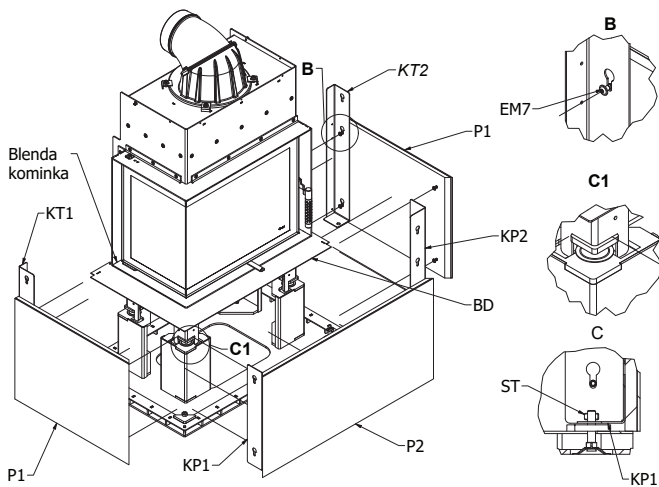
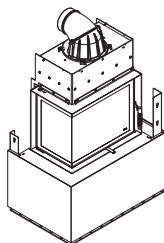
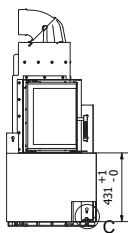
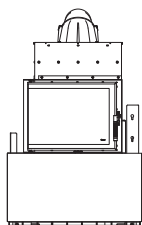

PL

Skręcić kątowniki KT1 i KT2 z płytami bocznymi P1 śrubami EM7 (szczegół B)

Skręcić kątowniki KP1 i KP2 z płytą przednią P2 śrubami EM7

Montować płyty boczne bazując się na śrubach ustalających ST (szczegół C)

Po zamontowaniu dolnej części zabudowy dokręcić nakrętki zabezpieczające (szczegół C) Wsunąć dolną blendę maskującą BD pod blendę kominka

Wyregulować wysokość kominka dostosowując go do wysokości płyt P1, P2 Wypoziomować kominek (szczegół C1)

EN

Screw together angle brackets KT1 and KT2 with side plates P1 with screws EM7 (detail B)

Screw the angle brackets KP1 and KP2 with the front plate P2 with screws EM7

Mount the side plates based on the ST set screws (detail C)

Tighten the lock nuts (detail C) After installing the lower part of the building, slide the lower masking sheet BD under the fireplace sheet

Adjust the height of the fireplace by adjusting it to the height of the plates P1, P2 Level the fireplace (detail C1)

DE

Schrauben Sie die Winkel KT1 und KT2 mit den Schrauben EM7 an die Seitenplatten P1 (Detail B)

Schrauben Sie die Winkel KP1 und KP2 mit den Schrauben EM7 an die Frontplatte P2

Montieren Sie die Seitenteile mit den Stellschrauben ST (Detail C)

Ziehen Sie nach der Montage des unteren Teils der Verkleidung die Sicherungsmuttern an (Detail C).

Schieben Sie die untere Blende BD unter die Kaminverkleidung.

Stellen Sie die Höhe des Kamins ein, indem Sie ihn auf die Höhe der Platten P1, P2 einstellen. Nivellieren Sie den Kamin (Detail C1).

CZ

Přišroubujte držáky KT1 a KT2 k bočním deskám P1 pomocí šroubů EM7 (detail B).

Přišroubujte držáky KP1 a KP2 k přednímu panelu P2 pomocí šroubů EM7

Připevněte boční panely pomocí stavěcích šroubů ST (detail C).

Po montáži spodní části panelů utáhněte pojistné matice (detail C). Zasuňte spodní panel BD pod obložení krbu.

Nastavte výšku krbu tak, aby odpovídala výšce panelů P1, P2. Vyrovnějte krb (detail C1).

SK

Priskrutkujte konzoly KT1 a KT2 k bočným doskám P1 pomocou skrutiek EM7 (detail B)

Priskrutkujte konzoly KP1 a KP2 k prednému panelu P2 pomocou skrutiek EM7

Pripevnite bočné panely pomocou nastavovacích skrutiek ST (detail C)

Po namontovaní spodnej časti panelov utiahnite poistné matice (detail C). Spodný panel BD zasuňte pod obloženie krbu.

Nastavte výšku krbu nastavením na výšku panelov P1, P2. Vyrovnajte krb (detail C1).

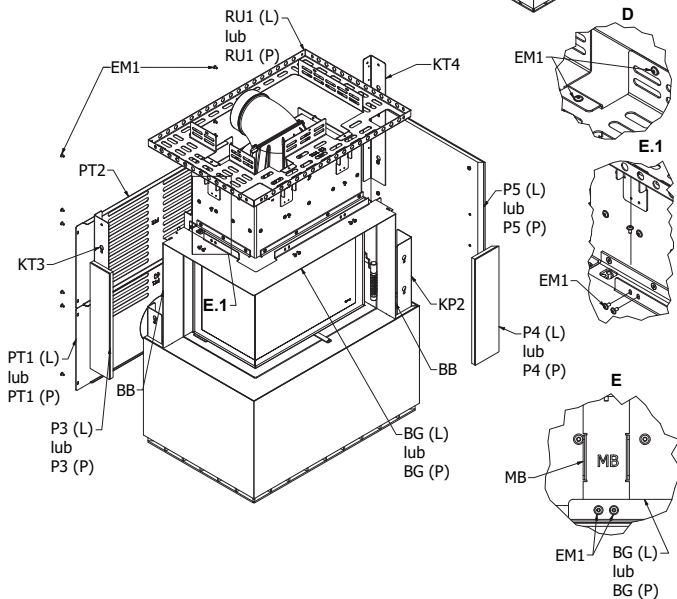
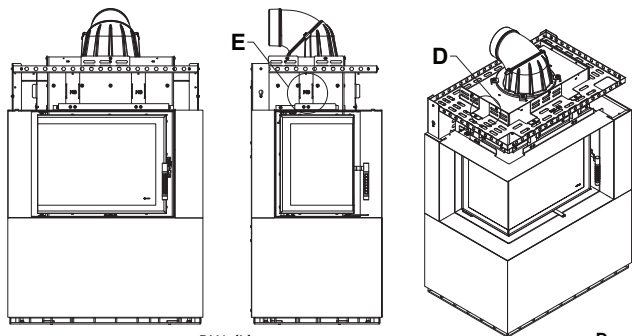

PL

Skręć kątowniki KT4 i KT3 z płytami bocznymi P5 i P3 śrubami EM7 Przykręć płytę P4 do kątownika KP2

Zamontować boczne części blendy maskującej BB EM1 Przykręć ramę usztywniającą RU1, dokręć kątowniki MB (szczegół D) Przykręć górną część blendy maskującej BG (szczegół E oraz E.1) Przykręć tylne pokrywy PT1 i PT2 do kątowników

EN

Screw angle brackets KT4 and KT3 to side plates P5 and P3 with screws EM7 Screw plate P4 to angle bracket KP2

Install the side parts of the masking plate BB EM1 Screw the stiffening frame RU1, tighten the angle brackets MB (detail D) Screw the upper part of the masking plate BG (detail E and E.1) Screw the rear covers PT1 and PT2 to the angle brackets

DE

Winkel KT4 und KT3 mit Schrauben EM7 an die Seitenplatten P5 und P3 schrauben Platte P4 an Winkel KP2 schrauben

Seitenteile des Abdeckblechs BB EM1 montieren Versteifungsrahmen RU1 anschrauben, Winkel MB anziehen (Detail D) Oberteil des Abdeckblechs BG anschrauben (Detail E und E.1) Die hinteren Abdeckungen PT1 und PT2 mit den Winkeln verschrauben

CZ

Přišroubujte držáky KT4 a KT3 k bočním deskám P5 a P3 pomocí šroubů EM7 Přišroubujte desku P4 k držáku KP2.

Namontujte boční části krycí desky BB EM1 Přišroubujte ztužující rám RU1, utáhněte úhelník MB (detail D) Přišroubujte horní část krycí desky BG (detail E a E.1). Přišroubujte zadní kryty PT1 a PT2 ke konzolám.

SK

Priskrutkujte držiaky KT4 a KT3 k bočným doskám P5 a P3 pomocou skrutiek EM7 Priskrutkujte dosku P4 k držiaku KP2

Namontujte bočné časti krycej desky BB EM1 Naskrutkujte skrutky na stužujúci rám RU1, utiahnite uhlovú konzolu MB (detail D) Naskrutkujte hornú časť krycej desky BG (detail E a E.1) Pripevnite zadné kryty PT1 a PT2 ku konzolám

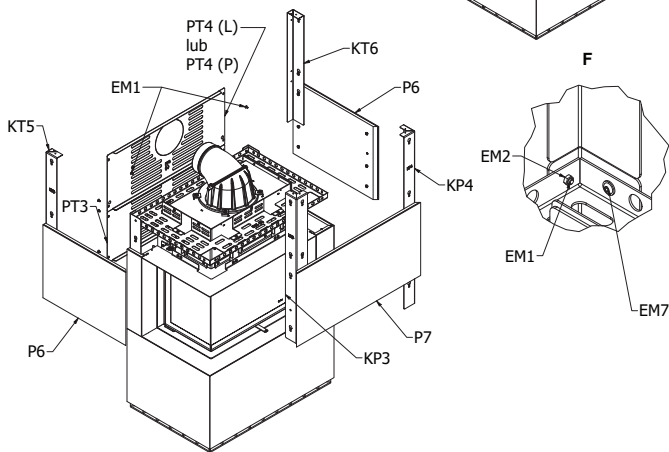
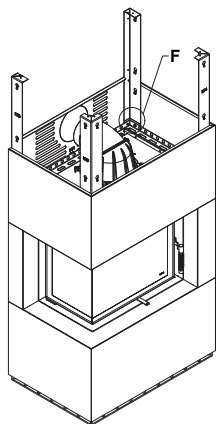
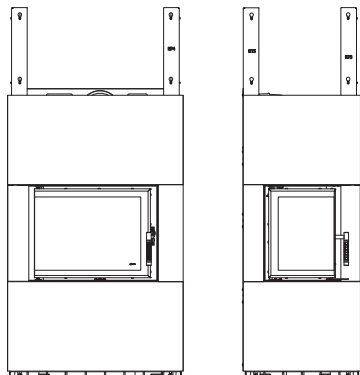

PL

Skręć kątowniki KT6 i KT5 z płytami bocznymi P6
Skręć kątowniki przednie KP3 i KP4 z płytą przednią P7 Skręć ramę usztywniającą z płytami bocznymi (szczegół F) Przykręć tylne pokrywy PT3 i PT4 do kątowników

EN

Screw angle brackets KT6 and KT5 with side plates P6
Screw the front angle brackets KP3 and KP4 to the front plate P7 Screw the stiffening frame to the side plates (detail F) Screw the rear covers PT3 and PT4 to the angle brackets.

DE

Schrauben Sie die Winkel KT6 und KT5 an die Seitenplatten P6
Schrauben Sie die vorderen Winkel KP3 und KP4 an die Frontplatten P7 Schrauben Sie den Verstärkungsrahmen an die Seitenplatten (Detail F) Schrauben Sie die hinteren Abdeckungen PT3 und PT4 an die Winkel.

CZ

Přišroubujte držáky KT6 a KT5 k bočním panelům P6.
Přišroubujte přední držáky KP3 a KP4 k předním panelům P7 Přišroubujte ztužující rám k bočním panelům (detail F) Přišroubujte zadní kryty PT3 a PT4 k držákům.

SK

Priskrutkujte držiaky KT6 a KT5 k bočným panelom P6
Priskrutkujte predné konzoly KP3 a KP4 k predným panelom P7 Priskrutkujte výstužný rám k bočným panelom (detail F) Priskrutkujte zadné kryty PT3 a PT4 ku konzolám.

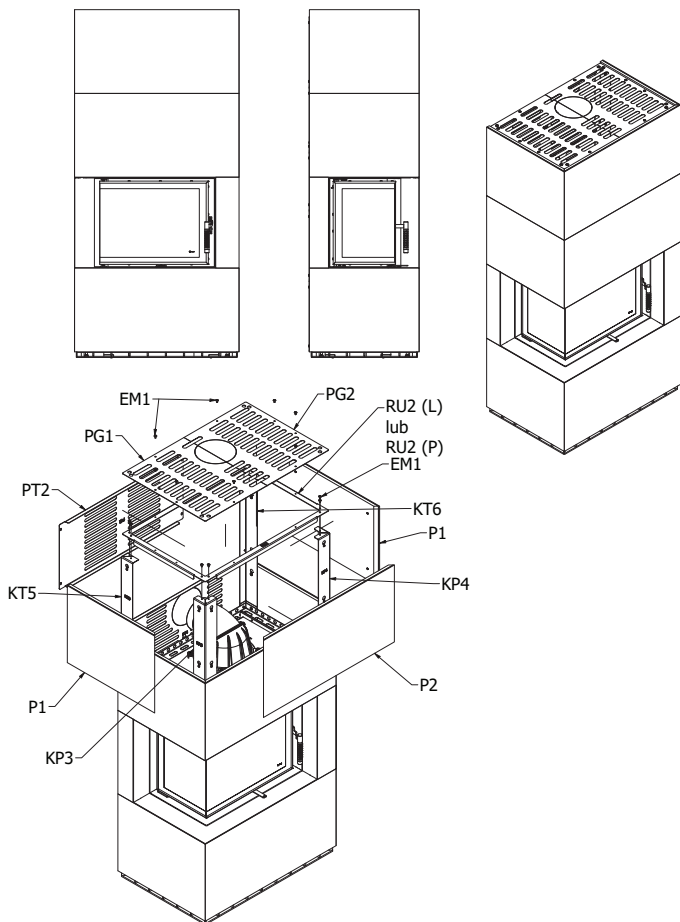

PL

Skręć kątowniki KT5 i KT6 z płytami bocznymi P1

Skręć kątowniki KP3 i KP4 z płytą przednią P2

Skręć ramkę usztywniającą RU2 z kątownikami śrubami EM1 Przykręć tylną PT2 i górną pokrywę PG1 i PG2 śrubami EM1

EN

Screw the angle brackets KT5 and KT6 to the side plates P1

Screw angle brackets KP3 and KP4 with front plate P2

Screw stiffening frame RU2 with angle brackets with screws EM1 Screw rear PT2 and top cover PG1 and PG2 with screws EM1

DE

Winkel KT5 und KT6 an die Seitenplatten P1 schrauben

Verschraubung der Winkel KP3 und KP4 mit der Frontplatte P2

Versteifungsrahmen RU2 mit den Schrauben EM1 an die Winkel schrauben Rückwand PT2 und Oberdeckel PG1 und PG2 mit den Schrauben EM1 verschrauben

CZ

Přišroubujte držáky KT5 a KT6 k bočním panelům P1.

Přišroubujte držáky KP3 a KP4 k přednímu panelu P2

Přišroubujte ztužující rám RU2 k držákům pomocí šroubů EM1 Přišroubujte zadní panel PT2 a horní kryt PG1 a PG2 pomocí šroubů EM1.

SK

Priskrutkujte konzoly KT5 a KT6 k bočným panelom P1

Priskrutkujte konzoly KP3 a KP4 k prednému panelu P2

Skrutkami EM1 priskrutkujte k držiakom výstužný rám RU2 Skrutkami EM1 priskrutkujte zadný panel PT2 a horný kryt PG1 a PG2

FLOKI PF

Skład zestawu - elementy zabudowy / Composition of the set - building elements
 / Set-Zusammensetzung - Bauelemente / Složení sady - stavební prvky / Zloženie súpravy
 - stavebné prvky

KP4
(2szt)



KT5
(1szt)



KT6
(1szt)



KT4
(1szt)



KT3
(1szt)



KT1
(1szt)



KT2
(1szt)



MB
(2szt)



KP2
(1szt)



KP3
(1szt)



BB
(2szt)



BG
(1szt)



BD
(1szt)



PF
(1szt)

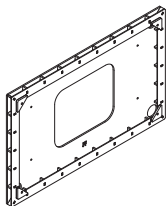

RU1 (PF)
(1szt)

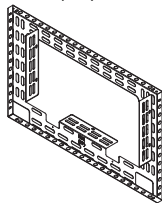

EP2
(4szt)

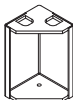

PT1 PF
(1szt)

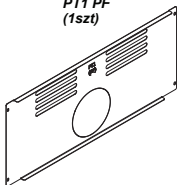

PT2 PF
(1szt)

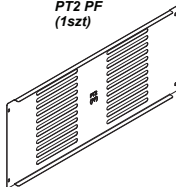

PT3 PF
(1szt)

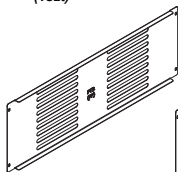

PT4 PF
(1szt)

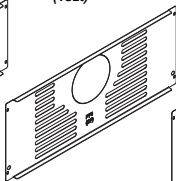

PT5 PF
(1szt)

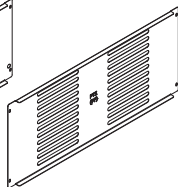

PG
(1szt)

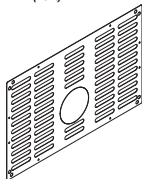

RU2 PF
(1szt)

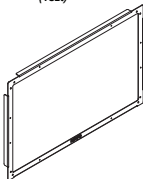

P1 (4 SZT)
(562,5x429,5)

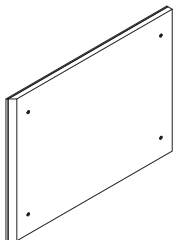

P2 (2 SZT)
(898x429,5)

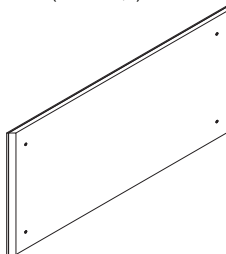

P3 (2 SZT)
(466x121)



P4 (2 SZT)
(562,5x466)

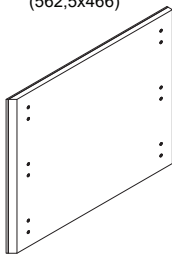

P5 (1 SZT)
(898x429,5)

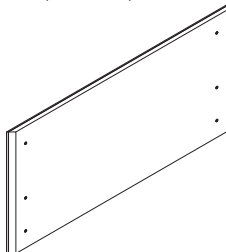

P6 (2 SZT)
(562,5x429,5)

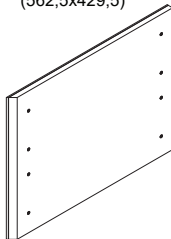

EM1 (49szt)

SRUBA/M5X10/ISO7380-2/10.9/OCYNIK

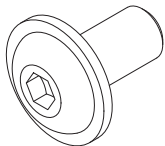

EM2 (2szt)

NAKRETKA/M5/DIN6923/KL8/OCYNIK



EM3 (4szt)

SRUBA/M8x16/DIN933/5.8/OCYNIK

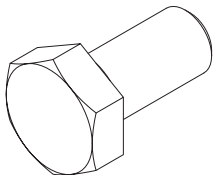

EM4 (60szt)

SRUBA/M6X12/ISO7380-2/10.9/OCYNIK

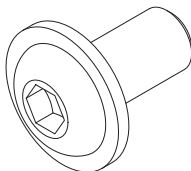

ST (4SZT)

STOPKA METALOWA

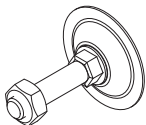

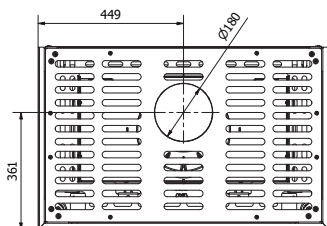
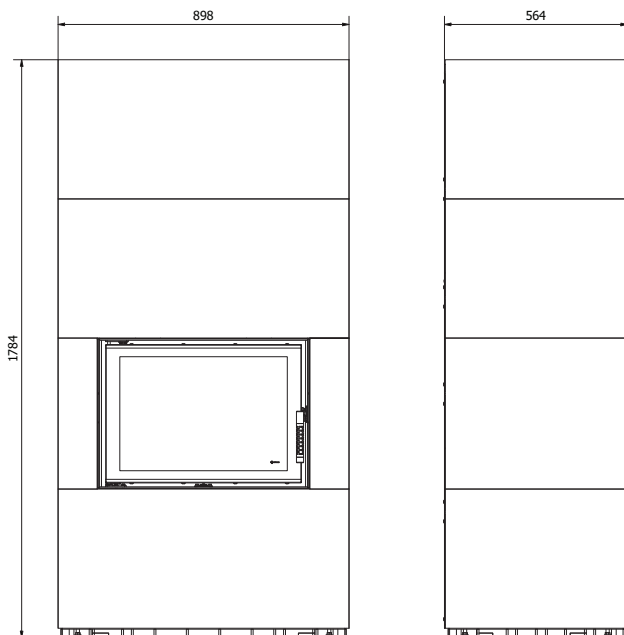
**WYMIARY ZABUDOWY / DEVELOPMENT DIMENSIONS / EINBAUMASSE / INSTALAČNÍ
ROZMĚRY / INŠTALAČNÉ ROZMĚRY**

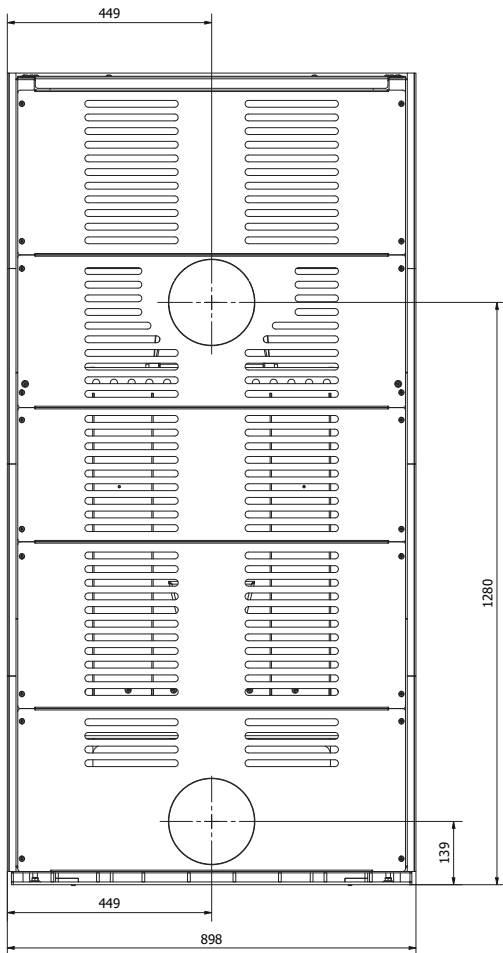

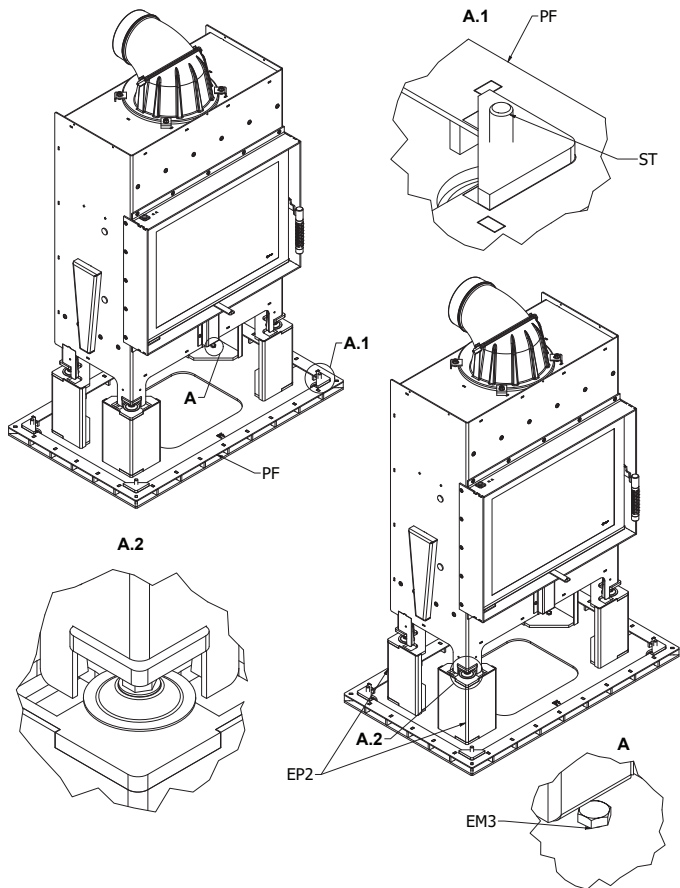

PL

Przykręcić stopki ST do podstawy EP1

Wypoziomować podstawę PF z przykręconymi stopkami (szczegół A.1)

Przykręcić nogi EP2 do podstawy PF śrubami EM3 (szczegół A)

Przykręcić stopki metalowe do kominka (w zestawie z kominkiem) (szczegół A.2)

Umieścić kominek na nogach bazując się według otworów w EP2 (szczegół A.2)

EN

Screw the ST feet to the EP1 base

Level the PF base with the screwed feet (detail A.1)

Screw the EP2 legs to the PF base with EM3 screws (detail A)

Screw the metal feet to the fireplace (included with the fireplace) (detail A.2)

Place the fireplace on the legs basing according to the holes in EP2 (detail A.2)

DE

Schrauben Sie die Füße ST an den Sockel EP1

Nivellieren Sie die PF-Basis mit den verschraubten Füßen (Detail A.1)

Schrauben Sie die Füße EP2 mit den Schrauben EM3 an den Sockel PF (Detail A)

Schrauben Sie die Metallfüße an die Feuerstelle (im Lieferumfang der Feuerstelle enthalten)(Detail A.2)

Stellen Sie die Feuerstelle auf die Füße und folgen Sie dabei den Löchern in EP2 (Detail A.2).

CZ

Přišroubujte nožičky ST k podstavci EP1

Vyrovnejte základnu PF pomocí přišroubovaných nožiček (detail A.1).

Přišroubujte nožičky EP2 k základně PF pomocí šroubů EM3 (detail A).

Přišroubujte kovové nožičky ke krbu (jsou součástí dodávky krbu) (detail A.2).

Umístěte krb na nožičky podle otvorů v EP2 (detail A.2).

SK

Priskrutkujte nožičky ST k základni EP1

Vyrovnajzte základňu PF pomocou priskrutkovaných nožičiek (detail A.1)

Priskrutkujte nožičky EP2 k základni PF pomocou skrutiek EM3 (detail A)

Ku krbu priskrutkujte kovové nožičky (sú súčasťou krbu) (detail A.2)

Umiestnite krb na nožičky podľa otvorov v EP2 (detail A.2).

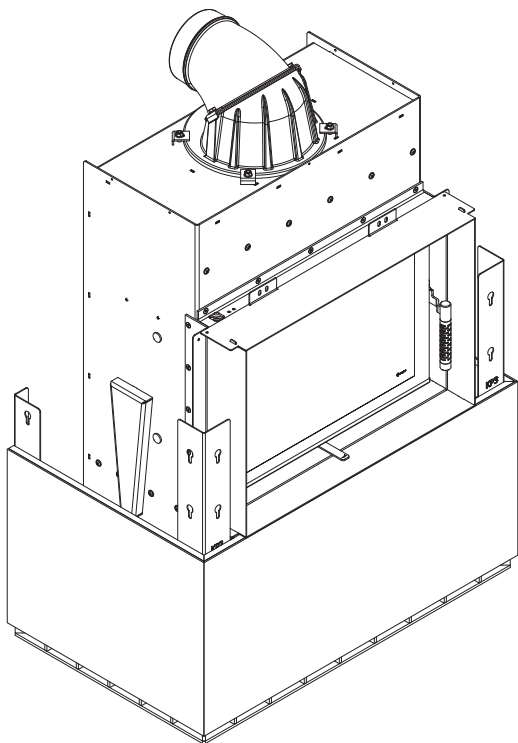

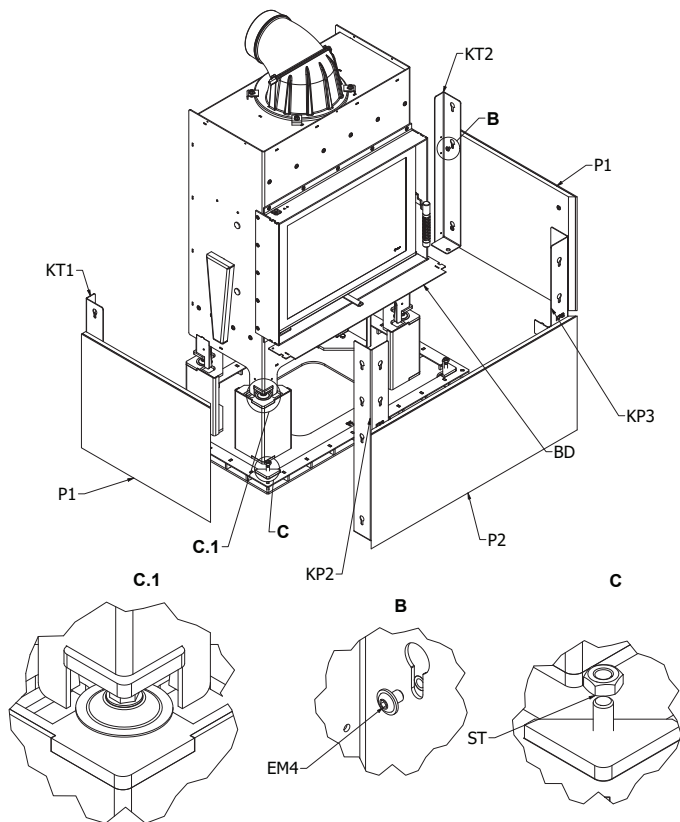
**PL**

Skręcić kątowniki KT1 i KT2 z płytami bocznymi P1 śrubami EM4 (szczegół B)

Skręcić kątowniki KP2 i KP3 z płytą przednią P2 śrubami EM4

Montować płyty boczne bazując się na śrubach ustalających ST (szczegół C)

Po zamontowaniu dolnej części zabudowy dokręcić nakrętki zabezpieczające (szczegół C)

Wsunąć dolną blendę maskującą BD pod blendę kominka

Wyregulować wysokość kominka dostosowując go do wysokości płyt P1, P2

Wypoziomować kominek (szczegół C1)

EN

Screw together angle brackets KT1 and KT2 with side plates P1 with screws EM4 (detail B)

Screw the angle brackets KP2 and KP3 with the front plate P2 with screws EM4

Mount the side plates based on the ST set screws (detail C)

After assembling the lower part of the building, tighten the lock nuts (detail C) Slide the lower masking sheet BD under the fireplace sheet

Adjust the height of the fireplace by adjusting it to the height of the plates P1, P2 Level the fireplace (detail C1)

DE

Schrauben Sie die Winkel KT1 und KT2 mit den Schrauben EM4 an die Seitenplatten P1 (Detail B)

Schrauben Sie die Winkel KP2 und KP3 mit den Schrauben EM4 an die Frontplatte P2

Montieren Sie die Seitenplatten mit den Gewindestiften ST (Detail C)

Nach der Montage des unteren Teils der Verkleidung die Kontermuttern anziehen (Detail C). Die untere Blende BD unter die Kaminverkleidung schieben.

Stellen Sie die Höhe des Kamins ein, indem Sie ihn auf die Höhe der Platten P1, P2 ausrichten Nivellieren Sie den Kamin (Detail C1).

CZ

Příšroubujte držáky KT1 a KT2 k bočním deskám P1 pomocí šroubů EM4 (detail B).

Příšroubujte držáky KP2 a KP3 k přednímu panelu P2 pomocí šroubů EM4.

Přípevněte boční desky pomocí šroubů ST (detail C). Po montáži spodní části obložení utáhněte pojistné matice (detail C). Zasuňte spodní panel BD pod obložení krbu. Nastavte výšku krbu vyrovnáním s výškou desek P1, P2 Vyrovnajte krb (detail C1).

SK

Priskrutkujte konzoly KT1 a KT2 k bočným doskám P1 pomocou skrutiek EM4 (detail B)

Priskrutkujte konzoly KP2 a KP3 k prednému panelu P2 pomocou skrutiek EM4

Pripevnite bočné dosky pomocou skrutiek ST (detail C)

Po montáži spodnej časti obkladu utiahnite poistné matice (detail C). Spodný panel BD zasuňte pod obloženie krbu.

Nastavte výšku krbu tak, že ju vyrovnáte s výškou dosiek P1, P2 Vyrovnajte krb (detail C1).

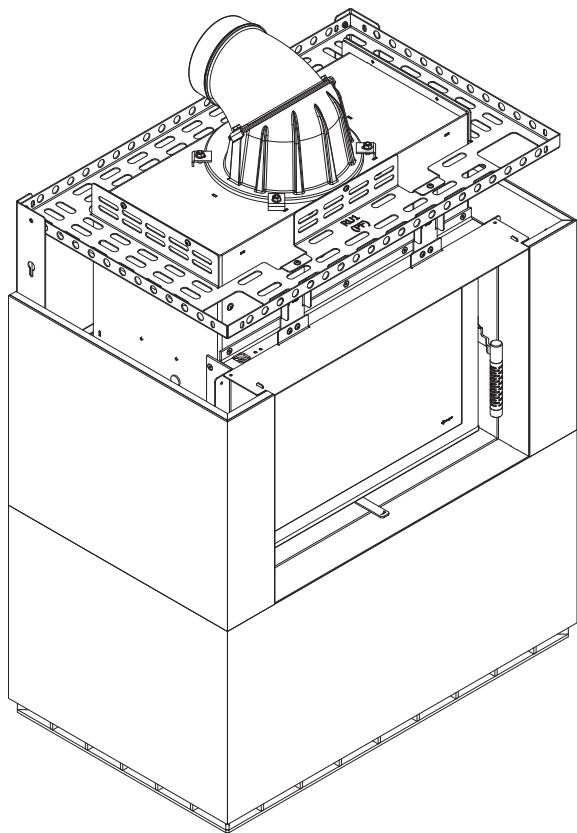

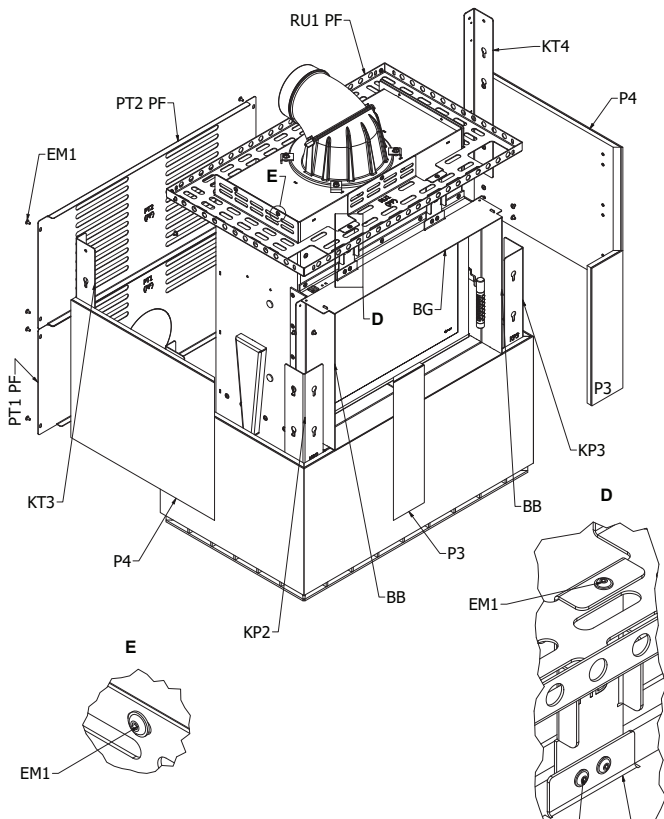
**PL**

Skręć kątowniki KT3 i KT4 z płytami bocznymi P4 śrubami EM4

Przykręć płyty P3 do kątowników KP2 i KP3 EM1

Zamontować boczne części blendy maskującej BB

Przykręć ramę usztywniającą RU1 PF (szczegóły E), dokręć kątowniki MB (szczegóły D)

Przykręć górną część blendy maskującej BG (szczegóły D)

Przykręć tylne pokrywy PT1 i PT2 do kątowników śrubami EM1

EN

Screw the angles KT3 and KT4 to the side-plates P4 with the screws EM4
 Screw the P3 plates to the angles KP2 and KP3 EM1 Fix the side parts of the cover plate BB
 Screw on the RU1 stiffening frame PF (detail E), tighten the angle brackets MB (detail D)
 Screw on the upper part of the cover plate BG (detail D)
 Screw the rear covers PT1 and PT2 to the angles with the screws EM1

DE

Schrauben Sie die Winkel KT3 und KT4 mit den Schrauben EM4 an die Seitenplatten P4
 Die Platten P3 mit den Winkeln KP2 und KP3 verschrauben EM1
 Seitenteile der Abdeckplatte BB montieren
 Strebenrahmen RU1 PF (Detail E) anschrauben, Winkel MB (Detail D) anziehen
 Oberteil der Abdeckplatte BG anschrauben (Detail D)
 Die hinteren Abdeckungen PT1 und PT2 mit den Schrauben EM1 an den Winkeln festschrauben

CZ

Přišroubujte držáky KT3 a KT4 k bočním deskám P4 pomocí šroubů EM4.
 Přišroubujte desky P3 k držákům KP2 a KP3 pomocí šroubů EM1.
 Namontujte boční části krycího panelu BB
 Přišroubujte rám vzpěry RU1 PF (detail E), utáhněte úhelník MB (detail D).
 Přišroubujte horní část krycí desky BG (detail D)
 Přišroubujte zadní kryty PT1 a PT2 ke konzolám pomocí šroubů EM1.

SK

Priskrutkujte držiaky KT3 a KT4 k bočným doskám P4 pomocou skrutiek EM4
 Pomocou skrutiek EM1 priskrutkujte dosky P3 k držiakom KP2 a KP3
 Namontujte bočné časti krycieho panelu BB
 Naskrutkujte rám vzpery RU1 PF (detail E), utiahnite uhlovú konzolu MB (detail D)
 Naskrutkujte hornú časť krycej dosky BG (detail D)
 Pripevnite zadné kryty PT1 a PT2 ku konzolám pomocou skrutiek EM1

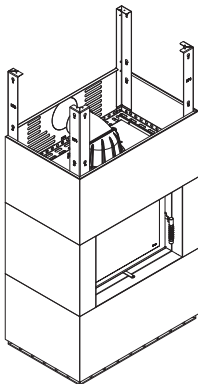

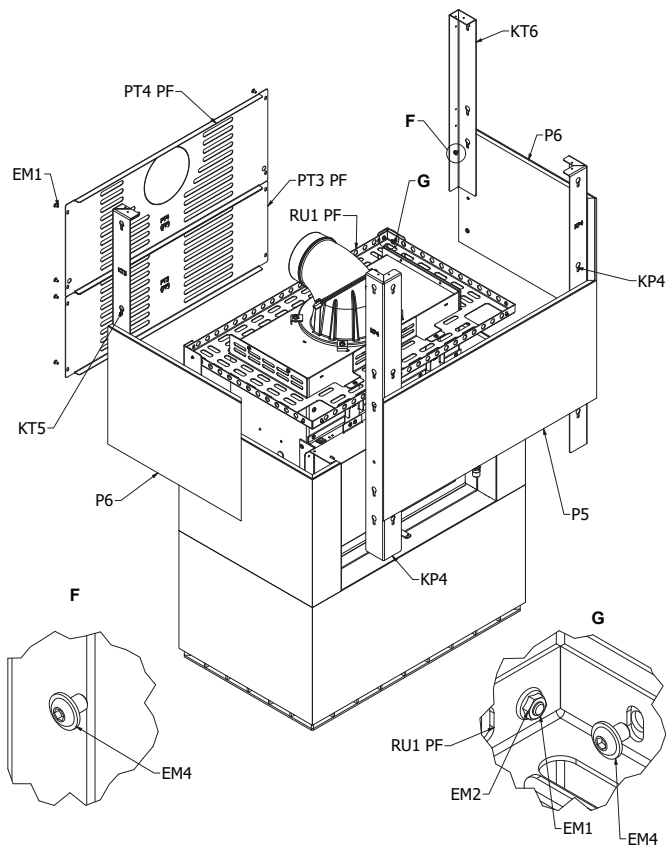
**PL**

Skręć kątowniki KT5 i KT6 z płytami bocznymi P6 śrubami EM4 (szczegóły F)

Skręć kątowniki przednie KP4 z płytą przednią P5 śrubami EM4

Przykręć pozostałe śruby EM4 do płyt

Skręć ramę usztywniającą RU1 PF z płytami bocznymi (szczegóły G)

Przykręć tylne pokrywy PT3 i PT4 do kątowników śrubami EM1

EN

Screw the angles KT5 and KT6 to the side-plates P6 with the screws EM4 (detail F)

Screw the front angles KP4 to the front plate P5 with the screws EM4

Fix the remaining EM4 bolts to the plates

Screw the RU1 stiffener frame PF to the side-plates (detail G)

Screw the rear covers PT3 and PT4 to the angles with the screws EM1

DE

Schrauben Sie die Winkel KT5 und KT6 mit den Schrauben EM4 an die Seitenplatten P6 (Detail F)

Schrauben Sie die vorderen Winkel KP4 mit den Schrauben EM4 an die Frontplatte P5

Befestigen Sie die restlichen Schrauben EM4 an den Platten

Den Versteifungsrahmen RU1 PF an die Seitenplatten schrauben (Detail G)

Die hinteren Abdeckungen PT3 und PT4 mit den Schrauben EM1 an den Winkeln festschrauben

CZ

Přišroubujte držáky KT5 a KT6 k bočním deskám P6 pomocí šroubů EM4 (detail F).

Přišroubujte přední držáky KP4 k přednímu panelu P5 pomocí šroubů EM4.

Přípevněte zbývající šrouby EM4 k deskám.

Přišroubujte ztužující rám RU1 PF k bočním panelům (detail G).

Přišroubujte zadní kryty PT3 a PT4 k držákům pomocí šroubů EM1.

SK

Priskrutkujte konzoly KT5 a KT6 k bočným doskám P6 pomocou skrutiek EM4 (detail F)

Priskrutkujte predné konzoly KP4 k prednému panelu P5 pomocou skrutiek EM4

Pripevnite zvyšné skrutky EM4 k doskám

Priskrutkujte stužujúci rám RU1 PF k bočným panelom (detail G)

Pripevnite zadné kryty PT3 a PT4 ku konzolám pomocou skrutiek EM1

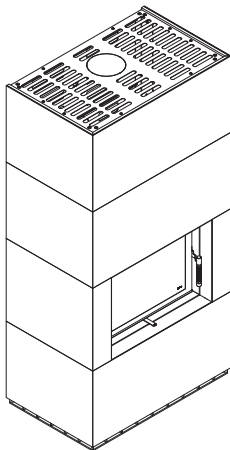

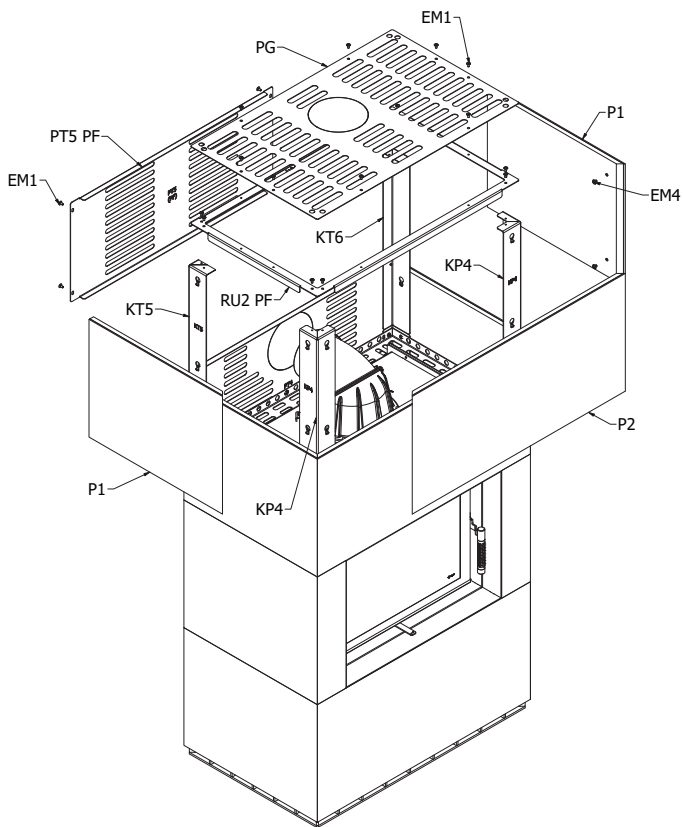

PL

Skręć kątowniki KT5, KT6 i KP4 z płytami bocznymi P1 śrubami EM4

Skręć kątowniki KP4 z płytą przednią P2 śrubami EM4

Skręć ramę usztywniającą RU2 PF z kątownikami śrubami EM1

Przykręć tylną pokrywę PT5 PF i górną pokrywę PG śrubami EM1

EN

Screw angle brackets KT5, KT6 and KP4 with side plates P1 with screws EM4

Screw angle brackets KP4 with front plate P2 with screws EM4

Screw the stiffening frame RU2 PF with angle brackets with EM1 screws

Screw the rear cover PT5 PF and the top cover PG with EM1 screws

DE

Schrauben Sie die Winkel KT5, KT6 und KP4 mit den Schrauben EM4 an die Seitenplatten P1

Schrauben Sie die Halterungen KP4 mit den Schrauben EM4 an der Frontplatte P2 fest.

Verschrauben Sie den RU2 PF Strebenrahmen mit den EM1 Schrauben an den Winkeln

Hintere Abdeckung PT5 PF und obere Abdeckung PG mit Schrauben EM1 festschrauben

CZ

Přišroubujte držáky KT5, KT6 a KP4 k bočním deskám P1 pomocí šroubů EM4.

Přišroubujte držáky KP4 k přednímu panelu P2 pomocí šroubů EM4.

Přišroubujte rám vzpěry RU2 PF k držákům pomocí šroubů EM1.

Přišroubujte zadní kryt PT5 PF a horní kryt PG pomocí šroubů EM1.

SK

Priskrutkujte držiaky KT5, KT6 a KP4 k bočným doskám P1 pomocou skrutiek EM4.

Priskrutkujte konzoly KP4 k prednému panelu P2 pomocou skrutiek EM4.

Priskrutkujte rám vzpery RU2 PF k držiakom pomocou skrutiek EM1

Pomocou skrutiek EM1 priskrutkujte zadný kryt PT5 PF a horný kryt PG.

(PL) SPRZEDAJĄCY

Nazwa:

Pieczęć i podpis sprzedawcy;

Adres:

Tel/fax:

Data sprzedaży:

NABYWCA WKŁADU

Wkład kominkowy powinien być zainstalowany zgodnie z obowiązującymi w kraju przepisami i regulami, z postanowieniami instrukcji obsługi przez instalatora posiadającego stosowne uprawnienia.

Data i czytelny podpis nabywcy;

Oświadczam, iż po zapoznaniu się z instrukcją obsługi i warunkami gwarancji, w przypadku niezastosowania się do postanowień w nich zawartych producent nie ponosi odpowiedzialności z tytułu gwarancji.

INSTALATOR WKŁADU

Nazwa firmy instalatora:

Adres instalatora:

Tel/fax:

Data uruchomienia:

Potwierdzam, iż zainstalowany przez moją firmę wkład kominkowy, spełnia wymogi instrukcji obsługi, zainstalowany jest zgodnie z obowiązującymi normami przedmiotowymi, przepisami prawa budowlanego, przepisami ppoż.

Pieczęć i podpis instalatora;

Zainstalowany wkład jest gotowy do bezpiecznego użytkowania.

USŁUGA SERWISOWA

--	--

(EN) SELLER

Name:

Seller's stamp and signature;

Address:

Tel/fax:

Date of sale:

CONTRIBUTION PURCHASER.

The fireplace insert should be installed in accordance in accordance with the laws and rules of the country, with the provisions of the operating instructions by a certified installer.

I declare that after reading the instruction manual and the terms of the warranty, in case of failure to comply with the provisions contained therein, the manufacturer shall not be liable under the warranty.

Date and legible signature of the purchaser;

CARTRIDGE INSTALLER

Installer company name:

Installer address:

Tel/fax:

Launch date:

I confirm that the fireplace insert installed by my company, meets the requirements of the operating instructions, is installed in accordance with the applicable subject standards, building codes, fire regulations.

The installed insert is ready for safe use.

Stamp and signature of the installer;

Kratki.pl Marek Bal
ul. Gombrowicza 4, Wsola
26-660 Jedlińsk, Poland

tel. 00 48 48 389 99 00
www.kratki.com
www.facebook.com/kratkipl
www.youtube.com/kratkipl
www.instagram.com/kratkipl



EAC

V7/AP/27/05/2024