



 **kratki** **PRO**



Jako właściciel firmy, jestem niezwykle dumny z linii Kratki Pro. To nie tylko produkty, to prawdziwa pasja i zaangażowanie naszego zespołu w dostarczanie najwyższej jakości rozwiązań ogrzewania domowego. Linia Kratki Pro to symbol nowoczesności, wydajności i estetyki, której zaufały już tysiące klientów. Decyzja, aby zaoferować 10-letnią gwarancję, nie była przypadkowa. Jest to wyraz naszego pełnego zaufania do trwałości i niezawodności produktów, które tworzymy. Dzięki zaawansowanej technologii i innowacyjnym rozwiązaniom, kominki i piece z linii Pro są nie tylko niezawodnym źródłem ciepła, ale także istotnym elementem estetycznym każdego wnętrza, dodającym mu charakteru i stylu.

Jesteśmy szczególnie dumni z tego, że nasze produkty są najchętniej wybierane i najlepiej oceniane przez Klientów. To potwierdza, że droga, którą obraliśmy, prowadząc za sobą ciągły rozwój i dążenie do perfekcji, jest drogą słuszną.

KRATKI PRO to więcej niż kominki – to gwarancja spokoju, ciepła, bezpieczeństwa i satysfakcji na lata.

Marek Biał



**JAKOŚĆ
KOMFORT
EKOLOGIA
BEZPIECZEŃSTWO**

Kratki PRO to specjalnie wyselekcjonowana linia kominków i pieców wolnostojących, przy której najważniejsze były dla nas **najwyższa jakość i zagwarantowanie Klientom bezpieczeństwa oraz komfortu użytkowania**. Na bazie doświadczeń, wspólnie z naszymi Partnerami i instalatorami opracowaliśmy grupę produktów, które **polecają najlepsi PROfesjoniści branży kominkowej**.



SERIA PRO	6-7
LUCY PRO	8-9
LUCY PRO cechy produktu.....	10-11
FLOKI PRO	12-13
FLOKI PRO cechy produktu.....	14-15
MB PRO	16-17
MB PRO cechy produktu.....	18-19
NB PRO	20-21
NB PRO cechy produktu.....	22-23
NADIA PRO	24-25
NADIA PRO cechy produktu.....	26-27
VN PRO	28-29
VN PRO cechy produktu.....	30-31
ZOSIA PRO	32-33
ZOSIA PRO cechy produktu.....	34-35
LEO PRO	36-37
LEO PRO cechy produktu.....	38-39
PIECE SERII PRO	40-41
TOFA PRO	42-43
TOFA PRO cechy produktu.....	44-45
AB ENYO R & RW PRO	46-47
AB ENYO R & RW PRO cechy produktu.....	48-49
TORA PRO	50-51
TORA PRO cechy produktu.....	52-53
RUNA PRO	54-55
RUNA PRO cechy produktu.....	56-57
REN PRO	58-59
REN PRO cechy produktu.....	60-61
INGA PRO	62-63
INGA PRO cechy produktu.....	64-65
ERIK PRO	66-67
ERIK PRO cechy produktu.....	68-69
BJORN PRO	70-71
BJORN PRO cechy produktu.....	72-73
SVEN PRO	74-75
SVEN PRO cechy produktu.....	76-77
KARI PRO	78-79
KARI PRO cechy produktu.....	80-81
K11 PRO	82-83
K11 PRO cechy produktu.....	84-85
AKCESORIA I PERSONALIZACJA	86-87
KOMINKI - PARAMETRY TECHNICZNE	88-91
PŁASZCZ WODNY, PIECE - PARAMETRY TECHNICZNE	92-93
OZNACZENIA W TABELACH - LEGENDA	94-95

Kominki i piece SERIA PRO

Linia PRO to odpowiedź na potrzeby Klientów szukających produktu Premium. Włożyliśmy w nią naszą miłość do ognia oraz ponad 25 lat doświadczenia w projektowaniu i produkcji kominków. Stworzyliśmy najpiękniejszy design, zastosowaliśmy najwyższej jakości materiały oraz najnowsze na rynku rozwiązania techniczne. Wszystko po to, aby zapewnić Ci to co w życiu najważniejsze – spokój, bezpieczeństwo i niezależność.



Wybierając linię **Kratki Pro** otrzymujesz produkty, które nie tylko są najchętniej wybierane przez użytkowników, ale również **cieszą się najlepszymi ocenami**. To świadczy o ich wyjątkowej jakości, trwałości i niezawodności.

Skrupulatna kontrola jakości na każdym etapie produkcji, szereg testów i badań, zarówno w naszym wewnętrznym laboratorium firmowym, jak i niezależnych jednostkach certyfikujących gwarantuje, że **otrzymujesz produkt o najwyższej sprawności cieplnej i najlepszych parametrach spalania**. Nasze kominki i piece wolnostojące spełniają międzynarodowe normy ekologiczne, w tym **Ekoprojekt, BImSchV 2 oraz Flamme Verte**.

Urządzenia z linii **KRATKI PRO** zostały docenione przez Kapitułę Konkursu najlepszych polskich produktów i usług. Godło TERAZ POLSKA stanowi dowód, że podjęliśmy właściwą ścieżkę, a nasze produkty i zastosowane rozwiązania są **cenione przez użytkowników i ekspertów**. Zdobyć tak znaczącej nagrody stanowi koronację długotrwałego procesu doskonalenia jakości naszych produktów.

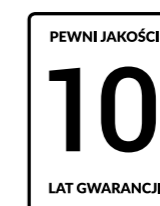

Kominki serii PRO

LUCY

Linia kominków **LUCY** łączy **nowoczesność z funkcjonalnością**, oferując wydajne wykorzystanie ciepła i oszczędność energii. Są to paleniska uniwersalne, wkłady te doskonale **wpasują się w różnorodne potrzeby i przestrzenie**, od domów po obiekty komercyjne. Palenisko rusztowe gwarantuje **łatwość obsługi i czyszczenia**, a potrójny system dopowietrzenia komory spalania i podwójny deflektor gwarantując optymalizację procesu spalania.

Mnogość modeli w linii **LUCY** zapewnia, że **każdy znajdzie idealne rozwiązanie, dostosowane do swoich wymagań**. Od modeli **Slim** z płytką komorą spalania, które świetnie sprawdzą się w domach pasywnych, salonach o niewielkiej powierzchni oraz małym zapotrzebowaniu na moc grzewczą. Aż po kominek wodny o mocy do 24 kW, który zapewni **efektywne ogrzewanie i ciepłą wodę użytkową dla całego domu**.



Zeskanuj kod, aby
dowiedzieć się więcej



LUCY 12



LUCY 14 L BS



LUCY 12 TUNEL



Zakres mocy: **3 - 24 kW**

Sprawność cieplna: **do 85%**

Kominki serii PRO

LUCY

Wyłożenie Termotec:

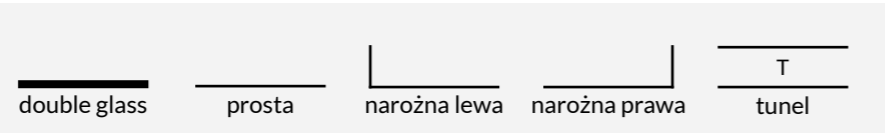
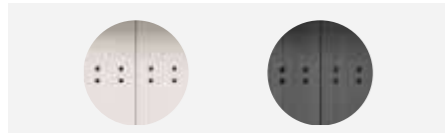

Wersja / przeszklenie:



Spełnia kryteria Ekoprojektu



Przeznaczony do rekuperacji



Zgodność z normą BImSchV2



LUCY 12
LUCY 12 BS L/P
LUCY 12 TUNEL

610x460



LUCY 14
LUCY 14 BS L/P
LUCY 14 TUNEL

760x460



LUCY 15

760x590



LUCY 16
LUCY 16 TUNEL

905x411



- 01. Obrotowy wylot spalin** - możliwość obrotu czopucha o 360* pozwala na bezproblemowe ustawienie wkładu względem komina.
- 02. Odporna farba** - wkład pokryty specjalnie zaprojektowaną mieszanką farby, o zwiększonej odporności na zarysowania oraz charakteryzującą się jednolitą i gładką strukturą, farba odporna na działanie wysokich temperatur, nie wydziela zapachu.
- 03. Drzwi stalowe** wykonane z zamkniętego profilu, stabilne i wytrzymałe na naprężenia.
- 04. System czystej szyby** - zastosowanie kurtyny powietrznej pozwala utrzymać szybę w czystości.
- 05. Dekoracyjna szyba GLASS** nadaje nowoczesności i elegancji, optycznie powiększa front wkładu i gwarantuje doskonały widok ognia.
- 06. Szkło kominkowe** - najwyższej klasy ceramika żaroodporna renomowanej marki Schott. Posiada certyfikat jakości i bezpieczeństwa.
- 07. Perforowana klamka** - jej specjalna konstrukcja sprawia, że się nadmiernie nie nagzewa.
- 08. Regulowane nóżki** które umożliwiają bezproblemowe wypoziomowanie wkładu. Regulacja do wysokości 40mm.
- 09. Doprowadzenie powietrza z zewnątrz** - dostarczanie powietrza wyłącznie z zewnątrz. Regulacja dopływu za pomocą jednego regulatora gwarantuje precyzyjne kontrolowanie procesu spalania.
- 10. Deflektor** - urządzenie wyposażone w dwa deflektory. Zwiększa to efektywność spalania oraz gwarantuje lepsze wykorzystanie energii.
- 11. Wyłożenie TERMOTEC** - materiał, który zapewnia efektywne spalanie, akumuluje ciepło i podwyższa temperaturę w palenisku. Nadaje kominkowi elegancki wygląd. Występuje w kolorze białym lub czarnym.
- 12. Dopowietrzenie komory spalania** - rozbudowany, potrójny system doprowadzenia powietrza do wnętrza kominka, co pozwala na dokładną kontrolę spalania.
- 13. Pogłębiona komora spalania** - specjalnie profilowana, pogłębiona płyta dolna, która zapewnia komfort podczas załadunku drewna. Zabezpiecza przed wypadaniem popiołu.
- 14. Popielnik i ruszt** - trwały żeliwny ruszt, pod którym znajduje się wygodny i wyjmowany popielnik, co ułatwia utrzymanie go w czystości



MODELE DOSTĘPNE W WERSJI SLIM:
LUCY 12 SLIM, LUCY 14 SLIM



MODELE DOSTĘPNE W WERSJI Z PŁASZCZEM WODNYM:
LUCY 12 W PW, LUCY 16 W PW, LUCY 20 W PW

Kominki serii PRO

FLOKI

Kominki FLOKI to paleniska typu smart, które zapewniają optymalizację procesu spalania dzięki rozbudowanemu systemowi dopowietrzenia. Opracowany przez nas materiał **Termotec** zastosowany jako wyłożenie paleniska **akumuluje ciepło i podnosi temperaturę spalania**. Z kolei unikalny system czystej szyby **zapewnia niezakłócony widok płomieni**.

Urządzenia wytwarzane są w pełni zautomatyzowanym procesie produkcyjnym, dzięki czemu gwarantujemy **najwyższą jakość i niespotykaną powtarzalność**.

Kominki **FLOKI** występują w kilkudziesięciu wersjach. Oferujemy różne rodzaje przeszkleń, a nawet gotowe zabudowy modułowe wykończone spiekem kwarcowym. Dzięki temu **każdy znajdzie dla siebie odpowiedni model**.



Zeskanuj kod, aby
dowiedzieć się więcej



Zakres mocy: **3.5 - 14 kW**

Sprawność cieplna: **do 85%**

Kominki serii PRO

FLOKI

Wyłożenie Termotec:

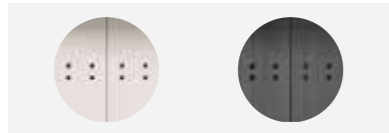

Wersja / przeszklenie:

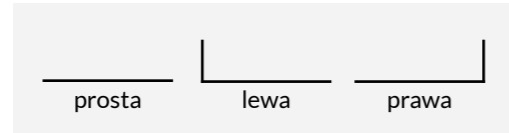

01. **Obrotowy wylot spalin** - możliwość obrotu czopucha o 360* pozwala na bezproblemowe ustawienie wkładu względem komina.
02. **Odporna farba** - wkład pokryty specjalnie zaprojektowaną mieszanką farby, o zwiększonej odporności na zarysowania oraz charakteryzującą się jednolitą i gładką strukturą, farba odporna na działanie wysokich temperatur, nie wydziela zapachu.
03. **Drzwi stalowe** wykonane z zamkniętego profilu, stabilne i wytrzymałe na naprężenia.
04. **System czystej szyby** - zastosowanie kurtyny powietrznej pozwala utrzymać szybę w czystości.
05. **Dekoracyjna szyba GLASS** nadaje nowoczesności i elegancji, optycznie powiększa front wkładu i gwarantuje doskonały widok ognia.
06. **Szkoło kominkowe** - najwyższej klasy ceramika żaroodporna renomowanej marki Schott. Posiada certyfikat jakości i bezpieczeństwa.
07. **Perforowana klamka** - jej specjalna konstrukcja sprawia, że się nadmiernie nie nagrzewa.
08. **Regulowane nóżki** które umożliwiają bezproblemowe wypoziomowanie wkładu. Regulacja do wysokości 40mm.
09. **Doprowadzenie powietrza z zewnątrz** - dostarczanie powietrza wyłącznie z zewnątrz. Regulacja dopływu za pomocą jednego regulatora gwarantuje precyzyjne kontrolowanie procesu spalania.
10. **Deflektor z wermikulitu**, który wydłuża drogę spalin. Proces ten podnosi również efektywność spalania oraz gwarantuje lepsze wykorzystanie energii.
11. **Wyłożenie TERMOTEC** - materiał, który zapewnia efektywne spalanie, akumuluje ciepło i podwyższa temperaturę w palenisku. Nadaje kominkowi elegancki wygląd. Występuje w kolorze białym lub czarnym.
12. **Dopowietrzenie komory spalania** - potrójny system doprowadzenia powietrza do wnętrza kominka, co pozwala na dokładną kontrolę spalania. Rozbudowany - powietrze dostarczane zarówno przez tylną, jak i boczną ścianę paleniska.
13. **Pogłębiona komora spalania** - specjalnie profilowana, pogłębiona płyta dolna, która zapewnia komfort podczas załadunku drewna. Zabezpiecza przed wypadaniem popiołu.
14. **Popielnik i ruszt** - trwały żeliwny ruszt, pod którym znajduje się wygodny i wymiowy popielnik, co ułatwia utrzymanie go w czystości.



Spełnia kryteria Ekoprojektu



Przeznaczony do rekuperacji



Zgodność z normą BImSchV2



FLOKI S
FLOKI S L/P

601x422

FLOKI M
FLOKI M L/P

732x419

FLOKI L
FLOKI L L/P

832x419

OPCJA FLOKI BOX

601x422

522x422

522x422

SPIEKI

STANDARD



SPIEKI

NA ZAMÓWIENIE

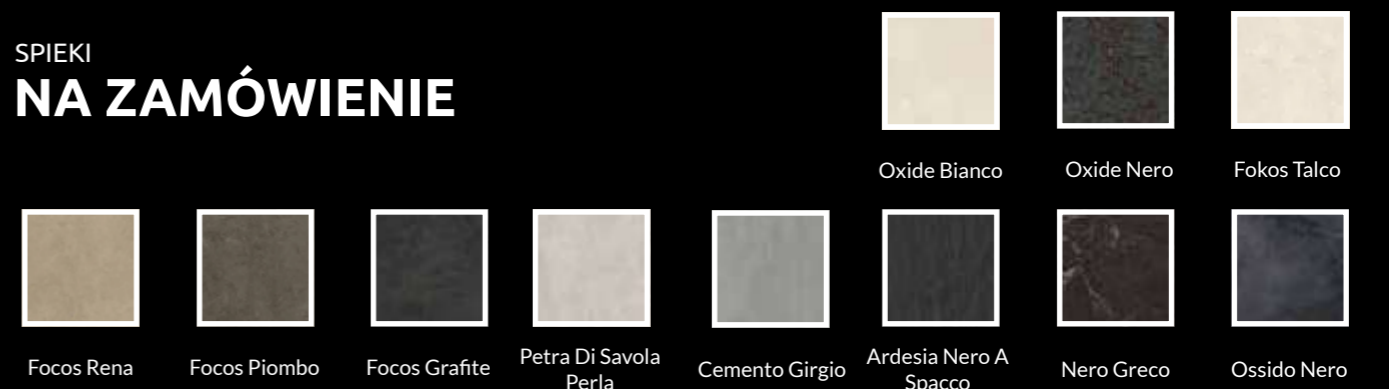

Kominki serii PRO

MB

Linia **MB** reprezentuje nowoczesne podejście do ogrzewania domu. Są to kominki dedykowane dla najbardziej wymagających Klientów poszukujących efektywnego i ekologicznego rozwiązania. Wyjątkowość kominków MB tkwi w technologii bezrusztowej, która zapewnia równomierne spalanie na całej powierzchni paleniska, tym samym maksymalizując wykorzystanie energii. Wykonana z wysokiej jakości stali **wzmocniona konstrukcja wkładu** sprawia, że **kominki MB** doskonale nadają się do realizacji z masami akumulacyjnymi i ciepłych zabudów, które pozwalają na długotrwałe utrzymanie ciepła.

Mnogość wersji (**90 modeli w linii!**) zróżnicowanych pod względem rodzaju przeszklenia, systemu otwierania drzwi czy zakresu mocy sprawia, że **wśród kominków MB znajdziemy idealne rozwiązania na każde potrzeby.**



MBN 680 P BS



MBM P BS GILOTYNA



MBM L BS



Zeskanuj kod, aby
dowiedzieć się więcej



Zakres mocy: **4 - 21 kW**

Sprawność cieplna: **do 86%**

Kominki serii PRO

MB



Wyłożenie Termotec:

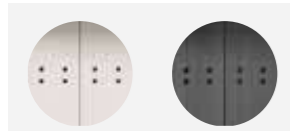

prosta narożna-prawa narożna-lewa prawa gięta lewa gięta double glass prosta gilotyna lewa gilotyna prawa gilotyna

Wersja / przeszklenie:



- 01. Obrotowy wylot spalin** - możliwość obrotu czopucha o 360* pozwala na bezproblemowe ustawienie wkładu względem kominia.
- 02. Odporna farba** - wkład pokryty specjalnie zaprojektowaną mieszanką farby, o zwiększonej odporności na zarysowania oraz charakteryzującą się jednolitą i gładką strukturą, farba odporna na działanie wysokich temperatur, nie wydziela zapachu.
- 03. Drzwi stalowe** wykonane z pełnego profilu, który zapewnia odporność na odkształcenia pod wpływem wysokich temperatur
- 04. System czystej szyby** - zastosowanie kurtyny powietrznej pozwala utrzymać szybę w czystości.
- 05. Dekoracyjna szyba GLASS** nadaje nowoczesności i elegancji, optycznie powiększa front wkładu i gwarantuje doskonały widok ognia.
- 06. Szkło kominkowe** - najwyższej klasy ceramika żaroodporna renomowanej marki Schott. Posiada certyfikat jakości i bezpieczeństwa.
- 07. Perforowana klamka** - jej specjalna konstrukcja sprawia, że się nadmiernie nie nagrzewa.
- 08. Regulowane nóżki**, które umożliwiają bezproblemowe wypoziomowanie wkładu. Regulacja do wysokości 40mm.
- 09. Doprowadzenie powietrza z zewnątrz** - dostarczanie powietrza wyłącznie z zewnątrz. Regulacja dopływu za pomocą jednego regulatora gwarantuje precyzyjne kontrolowanie procesu spalania.
- 10. Deflektor stalowy**, który wydłuża drogę spalin, obniża ich temperaturę i powoduje lepsze dopalenie, co daje możliwość odzyskania większej ilości ciepła.
- 11. Wyłożenie TERMOTEC** - materiał, który zapewnia efektywne spalanie, akumuluje ciepło i podwyższa temperaturę w palenisku. Nadaje kominkowi elegancki wygląd. Występuje w kolorze białym lub czarnym.
- 12. Dopowietrzenie komory spalania** - rozbudowany, potrójny system doprowadzenia powietrza do wnętrza kominka, co pozwala na dokładną kontrolę spalania.
- 13. Pogłębiona komora spalania** - specjalnie profilowana, pogłębiona płyta dolna, która zapewnia komfort podczas załadunku drewna. Zabezpiecza przed wypadaniem popiołu.
- 14. Wkład bezrusztowy** - dopalanie na popiele, opat w kominku wypala się na minimalną ilość drobnego popiołu co przekłada się na maksymalne wykorzystanie energii z drewna.
- 15. Płomieniówki** - zwiększają powierzchnię wymiany ciepła i wydłużają obieg przepływu spalin. Przyczyniają się do obniżenia temperatury spalin, co przekłada się na wzrost efektywności spalania i mniejsze straty kominowe.



Spełnia kryteria Ekoprojektu



Przeznaczony do rekuperacji



Zgodność z normą BImSchV2



MBM
MBM BS L/P
MBM SG L/P
MBM G
MBM G BS L/P
MBM G SG BS L/P

535x413



MBZ
MBZ BS L/P
MBZ SG L/P
MBZ G
MBZ G BS L/P

584x474



MBO
MBO BS L/P
MBO SG L/P
MBO G
MBO G BS L/P

686x476



MBA
MBA BS L/P
MBA SG L/P
MBA G
MBA A BS L/P

686x536



MBN
MBN BS L/P
MBN SG L/P

457x474



MBN 680
MBN 680 BS L/P

402x626



MODELE TYPU GILOTYNA:
MB100 G, MB120 G



MODELE DOSTĘPNE W WERSJI Z PŁASZCZEM WODNYM:
MBM PW, MBM BS PW L/P, MBZ PW, MBZ BS PW L/P, MBO PW, MBO BS PW L/P, MBA PW, MBA BS PW L/P

Kominki serii PRO

NB

Seria kominków **NB** to idealny wybór dla osób poszukujących zarówno efektywności energetycznej, jak i nowoczesnego designu. Kluczowym aspektem tych kominków jest fakt, że **aż 70% wypromieniowania ciepła odbywa się przez szybę, co gwarantuje nie tylko doskonałe doświadczenie wizualne, ale także wydajne ogrzewanie pomieszczenia.**

Wkłady NB wyposażone są w ruszt, ułatwiający czyszczenie komory spalania, oraz w podwójny system otwierania drzwi - gilotyna do góry i boczne otwarcie, co ułatwia zarówno załadunek drewna, jak i czyszczenie szyby.

Cechą charakterystyczną **kominków NB** jest duże, **trójstronne przeszklenie**, które zapewnia **niezapomniany widok ognia**. Z kolei specjalnie zaprojektowany system czystej szyby znacząco **ogranicza osadzanie sadzy**, utrzymując czystość i **niezakłócony widok płomieni**.



Zeskanuj kod, aby
dowiedzieć się więcej



NBC 1000/400



NBC 800/400



NBC 500/500



Zakres mocy: **3 - 21 kW**

Sprawność cieplna: **do 84%**

Kominki serii PRO

NB

Wyłożenie Termotec:

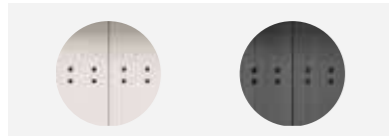

Wersja / przeszklenie:

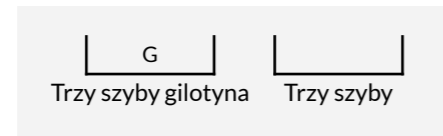

01. **Obrotowy wylot spalin** - możliwość obrotu czopucha o 360* pozwala na bezproblemowe ustawienie wkładu względem komina.
02. **Odporna farba** - wkład pokryty specjalnie zaprojektowaną mieszanką farby, o zwiększonej odporności na zarysowania oraz charakteryzującą się jednolitą i gładką strukturą, farba odporna na działanie wysokich temperatur, nie wydziela zapachu.
03. **Drzwi stalowe** wykonane z zamkniętego profilu, stabilne i wytrzymałe na naprężenia.
04. **System czystej szyby** - zastosowanie kurtyny powietrznej pozwala utrzymać szybę w czystości.
05. **Dekoracyjna szyba GLASS** nadaje nowoczesności i elegancji, optycznie powiększa front wkładu i gwarantuje doskonały widok ognia.
06. **Szkoło kominkowe** - najwyższej klasy ceramika żaroodporna renomowanej marki Schott. Posiada certyfikat jakości i bezpieczeństwa.
07. **System Lift Up** - autorski system otwierania drzwi, który gwarantuje płynne unoszenie i opuszczanie szyby. Zapewnia wysoki komfort użytkowania kominka.
08. **Regulowane nóżki**, które umożliwiają bezproblemowe wypoziomowanie wkładu. Regulacja do wysokości 40mm.
09. **Wygoda użytkowania** - drzwi wkładu posiadają zgrabny uchwyt pozwalający w łatwy sposób otwierać i zamykać tylko wybrane szyby.
10. **Doprowadzenie powietrza z zewnątrz** - dostarczanie powietrza wyłącznie z zewnątrz. Regulacja dopływu za pomocą jednego regulatora gwarantuje precyzyjne kontrolowanie procesu spalania.
11. **Przesłona wylotu**, która wydłuża drogę spalin. Proces ten podnosi efektywność spalania oraz gwarantuje lepsze wykorzystanie energii.
12. **Wyłożenie TERMOTEC** - materiał, który zapewnia efektywne spalanie, akumuluje ciepło i podwyższa temperaturę w palenisku. Nadaje kominkowi elegancki wygląd. Występuje w kolorze białym lub czarnym.
13. **Dopowietrzenie komory spalania** - rozbudowany, potrójny system doprowadzenia powietrza do wnętrza kominka, co pozwala na dokładną kontrolę spalania.
14. **Popielnik i ruszt** - trwały żeliwny ruszt, pod którym znajduje się wygodny i wymiowy popielnik, co ułatwia utrzymanie go w czystości.
15. **Płomieniówki** - zwiększają powierzchnię wymiany ciepła i wydłużają obieg przepływu spalin. Przyczyniają się do obniżenia temperatury spalin, co przekłada się na wzrost efektywności spalania i mniejsze straty kominkowe.

OPCJE

HOME EASY BOX



Kominki serii PRO

NADIA

Linia kominków **NADIA** łączy w sobie elegancję i innowacyjność, oferując modele dostosowane do różnych potrzeb i gustów.

Nadia 14 z jej przestronnym wnętrzem jest idealna do wyeksponowania ognia w dużych przestrzeniach, tworząc niezapomniane wrażenia wizualne. **Nadia 13** z kolei, doskonale wpasowuje się w tradycyjne, angielskie zabudowy portalowe, nadając wnętrzą klasycznego uroku. **Nadia 8** i **Nadia 9** oferują niezaburzoną, pionową wizję ognia – idealnie pasują do mniejszych przestrzeni i wnęk przy kominach. **Nadia 10**, o bardziej tradycyjnej formie, świetnie komponuje się z zabudowami kafłowymi, dodając wnętrzą ciepła i domowego klimatu.

Wszystkie modele linii **NADIA** charakteryzują się równomiernym spalaniem na całej powierzchni paleniska, dzięki zastosowaniu technologii bezrusztowej. **To rozwiązanie nie tylko ułatwia utrzymanie czystości, ale także zapewnia efektywniejsze wykorzystanie ciepła.**



Zeskanuj kod, aby
dowiedzieć się więcej

NADIA 13



NADIA 14 L BS GILOTYNA



NADIA KAFEL





Zakres mocy: **3 - 17 kW**

Sprawność cieplna: **do 82%**

Kominki serii PRO

NADIA



Wyłożenie Termotec:

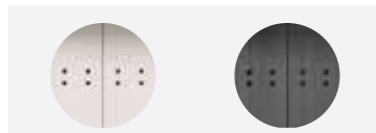

double glass

prosta

G
prosta
gilotyna

G
lewa
gilotyna

G
prawa
gilotyna

Wersja / przeszklenie:



- 01. Obrotowy wylot spalin** - możliwość obrotu czopucha o 360° pozwala na bezproblemowe ustawienie wkładu względem komina.
- 02. Odporna farba** - wkład pokryty specjalnie zaprojektowaną mieszanką farby, o zwiększonej odporności na zarysowania oraz charakteryzującą się jednolitą i gładką strukturą, farba odporna na działanie wysokich temperatur, nie wydziela zapachu.
- 03. Drzwi stalowe** wykonane z zamkniętego profilu, stabilne i wytrzymałe na naprężenia.
- 04. System czystej szyby** - zastosowanie kurtyny powietrznej pozwala utrzymać szybę w czystości.
- 05. Dekoracyjna szyba GLASS** nadaje nowoczesności i elegancji, optycznie powiększa front wkładu i gwarantuje doskonały widok ognia.
- 06. Szkło kominkowe** - najwyższej klasy ceramika żaroodporna renomowanej marki Schott. Posiada certyfikat jakości i bezpieczeństwa.
- 07. Klamka** - Drzwi wkładu posiadają nowoczesną klamkę ślizgową.
- 08. Regulowane nóżki**, które umożliwiają bezproblemowe wy poziomowanie wkładu. Regulacja do wysokości 40mm.
- 09. Doprowadzenie powietrza z zewnątrz** - dostarczanie powietrza wyłącznie z zewnątrz. Regulacja dopływu za pomocą jednego regulatora gwarantuje precyzyjne kontrolowanie procesu spalania.
- 10. Deflektor stalowy**, który wydłuża drogę spalin, obniża ich temperaturę i powoduje lepsze dopalenie, co daje możliwość odzyskania większej ilości ciepła.
- 11. Wyłożenie TERMOTEC** - materiał, który zapewnia efektywne spalanie, akumuluje ciepło i podwyższa temperaturę w palenisku. Nadaje kominkowi elegancki wygląd. Występuje w kolorze białym lub czarnym.
- 12. Dopowietrzenie komory spalania** - rozbudowany, potrójny system doprowadzenia powietrza do wnętrza kominka, co pozwala na dokładną kontrolę spalania.
- 13. Sześciokątna komora spalania** - unikalna sześciokątna komora wpływa na czystość spalania, komfort użytkownika oraz poprawia efektywność energetyczną, ponieważ umożliwia równomierne rozprządzenie ciepła wewnątrz paleniska.
- 14. Wkład bezrusztowy** - dopalanie na popiele, opał w kominku wypala się na minimalną ilość drobnego popiołu co przekłada się na maksymalne wykorzystanie energii z drewna.



Spełnia kryteria Ekoprojektu



Przeznaczony do rekuperacji



Zgodność z normą BImSchV2



Możliwość zmiany strony otwierania drzwi

OPCJA W RUSTYKALNEJ ZABUDOWIE - KAFEL

NADIA MILANO

Wkład kominkowy Nadia ubrany w kafle w stylu retro **idealnie wpasowuje się w stylizowane wnętrza**. Jednocześnie, dzięki prostej, geometrycznej budowie, **odnajdzie się także w nowoczesnych przestrzeniach**.

NADIA MILANO to doskonałe połączenie tradycji i nowoczesności. Obudowa wykonana z kafli wpływa na **wydłużenie czasu oddawania ciepła**, co stanowi dodatkowe źródło ogrzewania po wygaszeniu paleniska.



NADIA 8

NADIA 9

NADIA 10
NADIA 10 G

NADIA 12
NADIA 12 G

NADIA 13
NADIA 13 G

NADIA 14
NADIA 14 G
NADIA 14 BS G L/P

PŁASZCZ WODNY
NADIA PW 10 W

410x482

407x647

610x460

757x460

760x612

902x411

607x477

Kominki serii PRO

VN

Linia kominków VN jest synonimem nowoczesności i zaawansowanej technologii.

Wkłady typu slim z bocznym przeszkleniem i mechanizmem gilotyny zapewniają nie tylko **wygodę użytkowania, ale również doskonałą wizję ognia**. Idealnie pasują do mniejszych powierzchni.

Zastosowane rozwiązania, m.in. drzwi wykonane z zamkniętego profilu, rozbudowany, potrójny system dopowietrzenia paleniska, specjalnie opracowany mechanizm gilotyny, obrotowy wylot spalin czy regulowane nóżki **gwarantują nie tylko najwyższą jakość, ale również łatwość instalacji**.

Każdy model z **linii VN** podlega rygorystycznej kontroli jakości, tak aby zapewnić **wytrzymałość i bezpieczeństwo użytkowania na najwyższym poziomie**.



Zeskanuj kod, aby
dowiedzieć się więcej



Zakres mocy: **3.5 - 17 kW**

Sprawność cieplna: **do 84%**

Kominki serii PRO

VN

Wyłożenie Termotec:

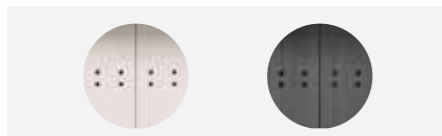

Wersja / przeszklenie:

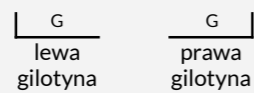

- 01. Obrotowy wylot spalin** - możliwość obrotu czopucha o 360* pozwala na bezproblemowe ustawienie wkładu względem kominu.
- 02. Odporna farba** - wkład pokryty specjalnie zaprojektowaną mieszanką farby, o zwiększonej odporności na zarysowania oraz charakteryzującą się jednolitą i gładką strukturą, farba odporna na działanie wysokich temperatur, nie wydziela zapachu.
- 03. Drzwi stalowe** wykonane z zamkniętego profilu, stabilne i wytrzymałe na naprężenia.
- 04. System czystej szyby** - zastosowanie kurtyny powietrznej pozwala utrzymać szybę w czystości.
- 05. Dekoracyjna szyba GLASS** nadaje nowoczesności i elegancji, optycznie powiększa front wkładu i gwarantuje doskonały widok ognia.
- 06. Szkło kominkowe** - najwyższej klasy ceramika żaroodporna renomowanej marki Schott. Posiada certyfikat jakości i bezpieczeństwa.
- 07. System Lift Up** - autorski system otwierania drzwi, który gwarantuje płynne unoszenie i opuszczanie szyby. Zapewnia wysoki komfort użytkownika kominka.
- 08. Regulowane nóżki**, które umożliwiają bezproblemowe wypoziomowanie wkładu. Regulacja do wysokości 40mm.
- 09. Doprowadzenie powietrza z zewnątrz** - dostarczanie powietrza wyłącznie z zewnątrz. Regulacja dopływu za pomocą jednego regulatora gwarantuje precyzyjne kontrolowanie procesu spalania.
- 10. Deflektor** - urządzenie wyposażone w dwa deflektory. Zwiększa to efektywność spalania oraz gwarantuje lepsze wykorzystanie energii.
- 11. Wyłożenie TERMOTEC** - materiał, który zapewnia efektywne spalanie, akumuluje ciepło i podwyższa temperaturę w palenisku. Nadaje kominkowi elegancki wygląd. Występuje w kolorze białym lub czarnym.
- 12. Dopowietrzenie komory spalania** - rozbudowany, potrójny system doprowadzenia powietrza do wnętrza kominka, co pozwala na dokładną kontrolę spalania.
- 13. Pogłębiona komora spalania** - specjalnie profilowana, pogłębiona płyta dolna, która zapewnia komfort podczas załadunku drewna. Zabezpiecza przed wypadaniem popiołu.
- 14. Popielnik i ruszt** - trwały żeliwny ruszt, pod którym znajduje się wygodny i wyjmowany popielnik, co ułatwia utrzymanie go w czystości.
- 15. Płomieniówki** - zwiększają powierzchnię wymiany ciepła i wydłużają obieg przepływu spalin. Przyczyniają się do obniżenia temperatury spalin, co przekłada się na wzrost efektywności spalania i mniejsze straty kominowe.



Spełnia kryteria Ekoprojektu



Przeznaczony do rekuperacji



Zgodność z normą BImSchV2



VNL 480/480

452x452



VNP 480/480

452x452



VNL 610/430

582x430



VNP 610/430

582x430



VNL 700/480

672x490



VNP 700/480

672x490



VNL 810/410

782x490



VNP 810/410

782x490

Kominki serii PRO

ZOSIA

ZOSIA to doskonałe połączenie tradycji i nowoczesności. Wkład kominkowy o dużej, żeliwnej komorze spalania. Ze względu na swoją szczelność nadaje się do domów z rekuperacją. Ponadto **świetne parametry techniczne** sprawiają, że jest to **wkład spełniający wymogi Ekoprojektu i niemieckiej normy BlmschV 2.**

Użytkowanie jest znacznie ułatwione m.in. dzięki **dwuczęściowemu rusztowi, wyjmowanemu pojemnikowi na popiół, płotkowi zabezpieczającemu przed wypadnięciem drewna czy podwójnej płycie tylnej z łatwą możliwością demontażu wewnętrznych pleców.** Gęsto rozmieszczone radiatory oraz ścianki paleniska wykonane z wysokiej jakości żeliwa o grubości 8 mm **gwarantują bezpieczeństwo pracy na długie lata.** Dodatkowym atutem kominka jest **niezwykle efektowny i nowoczesny front wkładu,** który gwarantuje doskonałą wizję ognia.



Zeskanuj kod, aby
dowiedzieć się więcej



Zakres mocy: **6 - 15.5 kW**

Sprawność cieplna: **do 83%**

Kominki serii PRO

ZOSIA

Wersja / przeszklenie:

prosta



- 01. Zewnętrzne radiatory** - dzięki zastosowaniu takiego rozwiązania powierzchnia oddawania ciepła do otoczenia jest dużo większa, a jednocześnie zwiększona jest masa kominka.
- 02. Odporna farba** - wkład pokryty specjalnie zaprojektowaną mieszanką farby, o zwiększonej odporności na zarysowania oraz charakteryzującą się jednolitą i gładką strukturą, farba odporna na działanie wysokich temperatur, nie wydziela zapachu.
- 03. Drzwi stalowe** wykonane z zamkniętego, giętego profilu, stabilne i wytrzymałe na naprężenia (dotyczy modelu ZOSIA DECO).
- 04. System czystej szyby** - zastosowanie kurtyny powietrznej pozwala utrzymać szybę w czystości.
- 05. Dekoracyjna szyba GLASS** nadaje nowoczesności i elegancji, optycznie powiększa front wkładu i gwarantuje doskonały widok ognia.
- 06. Szkło kominkowe** - najwyższej klasy ceramika żaroodporna renomowanej marki Schott. Posiada certyfikat jakości i bezpieczeństwa.
- 07. Perforowana kłamka** - jej specjalna konstrukcja sprawia, że się nadmiernie nie nagrzewa.
- 08. Doprowadzenie powietrza z zewnątrz** - dostarczanie powietrza wyłącznie z zewnątrz. Regulacja dopływu za pomocą jednego regulatora gwarantuje precyzyjne kontrolowanie procesu spalania.
- 09. Deflektor**, który wydłuża drogę spalin, obniża ich temperaturę i powoduje lepsze dopalenie, co daje możliwość odzyskania większej ilości ciepła.
- 10. Dopowietrzenie komory spalania** - rozbudowany, potrójny system doprowadzenia powietrza do wnętrza kominka, co pozwala na dokładną kontrolę spalania.
- 11. Wyjmowany płótek**, który zabezpiecza przed wypadnięciem drewna z paleniska
- 12. Popielnik i ruszt** - trwały żeliwny, dwuczęściowy ruszt, pod którym znajduje się wygodny i wyjmowany popielnik, co ułatwia utrzymanie wkładu w czystości.
- 13. Podwójna płyta tylna** - z łatwą możliwością demontażu wewnętrznych pleców.



Spełnia kryteria Ekoprojektu



Przeznaczony do rekuperacji



Zgodność z normą BImSchV2



ZOSIA PF

639x478



ZOSIA DECO

639x478



ZOSIA PW DECO

639x478



Regulacja powietrza dostarczanego pod ruszt



Regulacja dołotu powietrza doprowadzanego na ścianę tylną tzw. powietrze wtórne

Kominki serii PRO

LEO

Kominki gazowe LEO to perfekcyjne urządzenia, które łączą w sobie **piękną wizję ognia, ciepło i unikalną atmosferę**, jak w przypadku kominków na drewno. Dodatkowo **niespotykany komfort użytkowania, radość z ognia w sekundę** po kliknięciu pilota lub smartfona oraz brak ograniczeń.

Stawiając na **kominki LEO** wybierasz innowacyjne rozwiązania, dzięki którym otrzymujesz to, co najważniejsze – **spokój i bezpieczeństwo**. Hermeticznie zamknięta komora spalania, system odcinający dopływ gazu czy **specjalnie zaprojektowany palnik ceramiczny dbają o bezawaryjną pracę**. Co ważne **kominki LEO** nie wymagają zewnętrznego źródła zasilania, zatem mogą pracować nawet przy braku prądu.

Kominki gazowe LEO nie uznają ograniczeń. Są dostosowane do palenia **zarówno gazem ziemnym (sieciowym), jak i z butli (LPG)**. Jeśli dom nie posiada tradycyjnego komina, to **LEO** można podłączyć do systemu przewodów koncentrycznych. Dzięki temu **instalacja jest możliwa w pomieszczeniach bez komina**.



Zeskanuj kod, aby
dowiedzieć się więcej



LEO 45/68 L



LEO 70 LP



LEO 100 LP



Zakres mocy: **3.5 - 12.5 kW**

Sprawność cieplna: **do 91.9%**

Kominki serii PRO

LEO



Sterowanie za pomocą:

Wersja / przeszlenie:

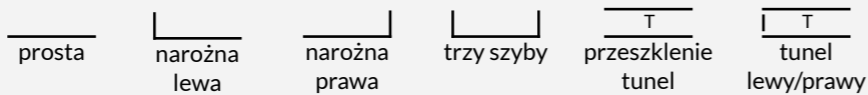
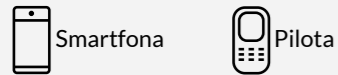

LPG / NG
*w zależności od wersji urządzenia



Przeznaczony do rekuperacji



Niezależne zasilanie
*możliwość doposażenia o moduł zasilający



LEO 45/68

LEO 45/68 L/P
LEO 45/68 LP

450x680

LEO 70

LEO 70 L/P
LEO 70 LP

696x355

LEO 76/62

LEO 76/62 L/P
LEO 76/62 LP

760x620

LEO 100

LEO 100 L/P
LEO 100 LP
LEO 100 TUNEL, TUNEL LP

1042x355

LEO 200

LEO 200 L/P
LEO 200 LP

1952x357



- 01. Brak ograniczeń** - możliwość podłączenia urządzenia do systemu przewodów koncentrycznych, dzięki czemu instalacja jest możliwa w pomieszczeniach bez komina.
- 02. Stalowa rama** - precyzyjnie wykonana z zamkniętego profilu, stabilna i wytrzymała na naprężenia.
- 03. Niezakłócona wizja ognia** - dzięki niewidocznej ramce fasady i minimalnej ilości widocznych elementów stalowych.
- 04. Zdalne sterowanie** - wygodne sterowanie za pomocą pilota lub aplikacji na smartfonie czy tablecie.
- 05. System kontroli bezpieczeństwa** - mechanizmy, które wspierają szczelność i prawidłowy przepływ gazu w układzie kominka.
- 06. Regulowane nóżki**, które umożliwiają bezproblemowe wypoziomowanie wkładu. Regulacja do wysokości 50mm.
- 07. Specjalnie zaprojektowany palnik** - każdy nasz model wyposażony został w najwyższej jakości palnik ceramiczny, który zapewnia realistyczną wizję ognia.
- 08. Ozdoby w standardzie** - w zestawie z kominkiem otrzymujesz ozdobne drewnienka ceramiczne imitujące prawdziwe polana.
- 09. Szyba TRUEVIEW** - doskonałe przeszlenie wzmacniające intensywność ognia.
- 10. Czystość** - brak popiołu i brudzących osadów – zawsze czysta szyba i wnętrze kominka.
- 11. Szczelna komora spalania** - hermetycznie zamknięta komora spalania, która daje najwyższy stopień bezpieczeństwa.
- 12. Możliwość wyboru paliwa** - wkład przystosowany do palenia gazem ziemnym lub LPG.

DEKORACJA

DODATKOWE AKCESORIA I DEKORACJE DO KOMINKÓW GAZOWYCH



DRZAZGI CERAMICZNE
SPLINTERS

JODŁA
CERAMICZNA

DREWNIENKA
CERAMICZNE

PŁATKI CERAMICZNE
BLACK FLAKES

PŁATKI CERAMICZNE
GREY FLAKES

POLANA
CHARCOAL

IMITACJA
WĘGLA

KAMYKI OZDOBNE
KRYSZTAŁ TRANSPARENTNY

KAMYKI OZDOBNE
KRYSZTAŁ CZARNY

GLOW FLAME
WŁÓKNA ŻAROWE

PIECE SERII PRO

Zapraszamy do świata pieców **linii PRO**, gdzie **nasza pasja, umiejętności i doświadczenie przekładają się na wyjątkową jakość i innowacyjność**. Nasze piece to wynik wieloletniej, intensywnej współpracy z Partnerami i instalatorami. Urządzenia są perfekcyjnie dopasowane do różnych potrzeb Klientów. Dzięki zastosowaniu najnowszych technologii i eleganckiemu designowi, **każdy piec z linii Pro to synonim komfortu i stylu**. Jesteśmy pewni jakości i niezawodności naszych produktów, dlatego **oferujemy najdłuższą 10-letnią gwarancję**.

Odkryj doskonałość i nowoczesność z piecami z **linii PRO** – gdzie tradycja spotyka innowację.



BJORN



ERIK

Piece serii PRO

TOFA

Piec TOFA łączy zaawansowaną technologię i design. Jest idealny **dla osób preferujących duże załadunki drewna**, co zapewnia długotrwałe ciepło bez potrzeby częstego dokładania opału.

Posiada system czystej szyby dla **niezakłóconego widoku płomieni** oraz **zaawansowane technologie** takie jak podwójny system deflektorów i palenisko z materiału Termotec, które **optymalizują spalanie i akumulację ciepła**. Dodatkowo, potrójny system dopowietrzenia, specjalne domykanie drzwi z blokadą oraz wyjmowana szuflada na popiół **ułatwiają obsługę i utrzymanie czystości**.

Regulowane stopki i dwie opcje montażu wylotu spalin zwiększają **adaptacyjność do różnych przestrzeni**. Wnęka nad drzwiami służy do podgrzewania napojów, czyniąc piec centrum domowego życia.



Zeskanuj kod, aby
dowiedzieć się więcej



Zakres mocy: **6 - 10 kW**

Sprawność cieplna: **79%**

Piece serii PRO

TOFA

Wersja / przeszklenie:



Wyłożenie Termotec:

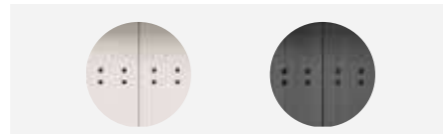

- 01. Odporna farba** - piec pokryty specjalnie zaprojektowaną mieszanką farby, o zwiększonej odporności na zarysowania oraz charakteryzującą się jednolitą i gładką strukturą, farba odporna na działanie wysokich temperatur, nie wydziela zapachu.
- 02. Drzwi stalowe** wykonane z zamkniętego profilu, stabilne i wytrzymałe na naprężenia.
- 03. Szkło kominkowe** - najwyższej klasy ceramika żaroodporna renomowanej marki Schott. Posiada certyfikat jakości i bezpieczeństwa.
- 04. System czystej szyby** - zastosowanie kurtyny powietrznej pozwala utrzymać szybę w czystości.
- 05. Dekoracyjna szyba GLASS** nadaje nowoczesności i elegancji, optycznie powiększa front wkładu i gwarantuje doskonały widok ognia.
- 06. Domykanie drzwi w standardzie** - mechanizm realizowany przez sprężynę naciągową generującą siłę potrzebną do powrotu drzwi do pozycji zamkniętej.
- 07. Reling** - prosta i estetyczna rękojeść w formie smukłego relingu, zapewnia możliwość wygodnego uchwytu na całej jego długości.
- 08. Nóżki** - regulowane stopki poziomujące z podstawą z tworzywa sztucznego.
- 09. Doprowadzenie powietrza z zewnątrz** - dolut powietrza realizowany za pomocą zewnętrznej króćca (z możliwością podłączenia od tyłu jak i od spodu).
- 10. Deflektor** - urządzenie wyposażone w dwa demontowalne deflektory. Zwiększa to efektywność spalania oraz gwarantuje lepsze wykorzystanie energii.
- 11. Wyłożenie TERMOTEC** - materiał, który zapewnia efektywne spalanie, akumuluje ciepło i podwyższa temperaturę w palenisku. Nadaje kominkowi elegancki wygląd. Występuje w kolorze białym lub czarnym.
- 12. Dopowietrzenie komory** - rozbudowany, potrójny system doprowadzenia powietrza do wnętrza, co pozwala na dokładną kontrolę spalania.
- 13. Pogłębiona komora spalania** - specjalnie profilowana, pogłębiona płyta dolna, która zapewnia komfort podczas załadunku drewna. Zabezpiecza przed wypadaniem popiołu.
- 14. Popielnik i ruszt** - trwały żeliwny ruszt, pod którym znajduje się wygodny i wymowany popielnik, co ułatwia utrzymanie go w czystości.
- 15. Drzwiczki rewizyjne** - zmodernizowany mechanizm otwierania dolnych drzwiczek, zmiana z mechanizmu magnetycznego na zatrzask z rolką i sprężyną. Zintegrowana z zatrzaskiem sprężyna pozwala na otwarcie frontu poprzez naciśnięcie.
- 16. Płyta górna** wykonana ze stali o grubości 5mm



58.9 cm



126.2 cm

50 cm



Piece serii PRO

RUNA

Piec RUNA zapewnia efektywne ogrzewanie oraz stanowi dekoracyjny element wnętrza. Dzięki jednorazowym, **dużym załadunkom drewna**, użytkownicy mogą **cieszyć się ciepłem przez długi czas, bez potrzeby ciągłego dokładania opału**. System czystej szyby utrzymuje przeszklenie w czystości, co pozwala na niezakłócone podziwianie ognia.

Podwójny system deflektorów i palenisko wyłożone materiałem Termotec **znacząco optymalizują proces spalania**, zapewniając akumulację ciepła i zwiększając efektywność energetyczną. Ułatwienia takie jak **mechanizm domykania, blokada drzwi, pogłębiona komora spalania i specjalna powłoka odporna na zarysowania** podnoszą komfort użytkowania oraz ułatwiają utrzymanie czystości.

Z kolei **możliwość montażu przyłącza kominowego od góry i z tyłu urządzenia**, regulowane stopki czy powiększony otwór w podstawie pieca ułatwiają instalację w różnych przestrzeniach.



Zeskanuj kod, aby
dowiedzieć się więcej



Zakres mocy: **6 - 10 kW**

Sprawność cieplna: **80%**

Piece serii PRO

RUNA

Wersja / przeszklenie:



Wyłożenie Termotec:

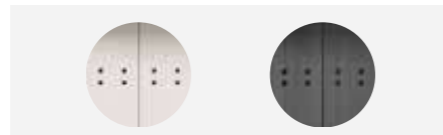

- 01. Odporna farba** - piec pokryty specjalnie zaprojektowaną mieszanką farby, o zwiększonej odporności na zarysowania oraz charakteryzującą się jednolitą i gładką strukturą, farba odporna na działanie wysokich temperatur, nie wydziela zapachu.
- 02. Drzwi stalowe** wykonane z zamkniętego profilu, stabilne i wytrzymałe na naprężenia.
- 03. Szkło kominkowe** - najwyższej klasy ceramika żaroodporna renomowanej marki Schott. Posiada certyfikat jakości i bezpieczeństwa.
- 04. System czystej szyby** - zastosowanie kurtyny powietrznej pozwala utrzymać szybę w czystości.
- 05. Dekoracyjna szyba GLASS** nadaje nowoczesności i elegancji, optycznie powiększa front wkładu i gwarantuje doskonały widok ognia.
- 06. Klamka** - zintegrowana klamka, niewidoczna na pierwszy rzut oka, dyskretnie wkomponowana w futrynę drzwi.
- 07. Domykanie drzwi w standardzie** - mechanizm realizowany przez sprężynę naciągową generującą siłę potrzebną do powrotu drzwi do pozycji zamkniętej.
- 08. Nóżki** - regulowane stopki poziomujące z podstawą z tworzywa sztucznego.
- 09. Doprowadzenie powietrza z zewnątrz** - dolot powietrza realizowany za pomocą zewnętrznego króćca (z możliwością podłączenia od tyłu jak i od spodu).
- 10. Deflektor** - urządzenie wyposażone w dwa demontowane deflektory. Zwiększa to efektywność spalania oraz gwarantuje lepsze wykorzystanie energii.
- 11. Wyłożenie TERMOTEC** - materiał, który zapewnia efektywne spalanie, akumuluje ciepło i podwyższa temperaturę w palenisku. Nadaje kominkowi elegancki wygląd. Występuje w kolorze białym lub czarnym.
- 12. Dopowietrzenie komory** - rozbudowany, potrójny system doprowadzenia powietrza do wnętrza, co pozwala na dokładną kontrolę spalania.
- 13. Pogłębiona komora spalania** - specjalnie profilowana, pogłębiona płyta dolna, która zapewnia komfort podczas załadunku drewna. Zabezpiecza przed wypadaniem popiołu.
- 14. Popielnik i ruszt** - trwały żeliwny ruszt, pod którym znajduje się wygodny i wyjmowany popielnik, co ułatwia utrzymanie go w czystości.
- 15. Płyta górna** wykonana ze stali o grubości 5mm
- 16. Dowolność montażu** - możliwość instalacji wylotu spalin zarówno od góry, jak i z tyłu urządzenia. W zestawie zaślepka maskująca umożliwiająca zlicowanie z płytą górną.



59.2 cm



125.2 cm

51.6 cm



Spełnia kryteria Ekoprojektu



Przeznaczony do rekuperacji



Zgodność z normą BImSchV2

Piece serii PRO

SVEN

SVEN to nowoczesny piec wolnostojący o stalowej konstrukcji, który **wyróżnia się eleganckim, zaokrąglonym przeszkleniem**, jeszcze bardziej eksponującym piękno płomieni. Spełnia wysokie standardy ekologiczne - **odpowiada wymaganiom Ekoprojektu, niemieckiej normy BlmschV II i Flamme Verte 7***, co gwarantuje efektywne i czyste spalanie.

System dwóch deflektorów oraz materiałów akumulacyjnych TERMOTEC zapewniają **efektywniejsze wykorzystanie energii**. Intuicyjna regulacja dopływu powietrza, żeliwny ruszt i stalowy popielnik ułatwiają obsługę, natomiast system czystej szyby **pozwalają cieszyć się niezakłóconym widokiem ognia bez konieczności częstego czyszczenia**.

SVEN jest idealnym wyborem **dla wymagających użytkowników poszukujących ekologicznego i efektywnego źródła ciepła z efektowną wizją ognia**.



Zeskanuj kod, aby
dowiedzieć się więcej



Zakres mocy: 4 - 10 kW

Sprawność cieplna: 75.7%

Piece serii PRO

SVEN

Wersja / przeszklenie:



Wyłożenie Termotec:

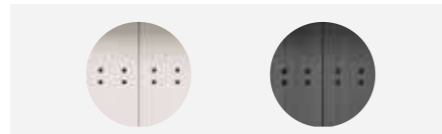

Spełnia kryteria Ekoprojektu



Przeznaczony do rekuperacji



Zgodność z normą BImSchV2



Spełnia kryteria Flamme Verte

01. Odporna farba - piec pokryty specjalnie zaprojektowaną mieszanką farby, o zwiększonej odporności na zarysowania oraz charakteryzującą się jednolitą i gładką strukturą, farba odporna na działanie wysokich temperatur, nie wydziela zapachu.



- 02. Drzwi stalowe** wykonane z zamkniętego profilu, stabilne i wytrzymałe na naprężenia.
- 03. Szkło kominkowe** - najwyższej klasy ceramika żaroodporna renomowanej marki Schott. Posiada certyfikat jakości i bezpieczeństwa.
- 04. System czystej szyby** - zastosowanie kurtryny powietrznej pozwala utrzymać szybę w czystości.
- 05. Dekoracyjna szyba GLASS** nadaje nowoczesności i elegancji, optycznie powiększa front wkładu i gwarantuje doskonały widok ognia.
- 06. Reling** - prosta i estetyczna rękojeść w formie smukłego relingu, zapewnia możliwość wygodnego uchwytu na całej jego długości.
- 07. Nóżki** - regulowane stopki poziomujące z podstawą z tworzywa sztucznego.
- 08. Doprowadzenie powietrza z zewnątrz** - dół powietrza realizowany za pomocą zewnętrznego króćca (z możliwością podłączenia od tyłu jak i od spodu).
- 09. Deflektor** - zastosowanie systemu dwóch deflektorów (stalowy oraz termotec) oraz wykorzystanie przestony wylotu spalin dla optymalizacji procesu spalania oraz kontroli emisji spalin.
- 10. Wyłożenie TERMOTEC** - materiał, który zapewnia efektywne spalanie, akumuluje ciepło i podwyższa temperaturę w palenisku. Nadaje kominkowi elegancki wygląd. Występuje w kolorze białym lub czarnym.
- 11. Dopowietrzenie komory** - rozbudowany, potrójny system doprowadzenia powietrza do wnętrza, co pozwala na dokładną kontrolę spalania.
- 12. Pogłębiona komora spalania** - specjalnie profilowana, pogłębiona płyta dolna, która zapewnia komfort podczas załadunku drewna. Zabezpiecza przed wypadaniem popiołu.
- 13. Popielnik i ruszt** - trwały żeliwny ruszt, pod którym znajduje się wygodny i wyjmowany popielnik, co ułatwia utrzymanie go w czystości.
- 14. Drzwiczki rewizyjne** - zmodernizowany mechanizm otwierania dolnych drzwiczek, zmiana z mechanizmu magnetycznego na zatrzask z rolką i sprężyną. Zintegrowana z zatrzaskiem sprężyna pozwala na otwarcie frontu poprzez naciśnięcie
- 15. Dowolność montażu** - możliwość instalacji wylotu spalin zarówno od góry, jak i z tyłu urządzenia. W zestawie zaślepka maskująca umożliwiająca zlicowanie z płytą górną.
- 16. Płyta górna** wykonana ze stali o grubości 5mm



Piece serii PRO

ERIK

Piec wolnostojący **ERIK** to nowoczesne urządzenie o wysokiej sprawności cieplnej. Spełnia najsurowsze normy ekologiczne: kryteria Ekoprojektu, niemiecki BImSchV 2 oraz wymogi Flamme Verte 7*.

Zastosowane rozwiązania technologiczne wpływają nie tylko na **komfortowe użytkowanie pieca**, lecz również ułatwiają jego instalację. Drzwiczki rewizyjne przyłącza dolotu powietrza na zasadzie mechanizmu „push to open”, regulowane stopki ułatwiające wypoziomowanie czy możliwość podłączenia wylotu spalin od góry lub z tyłu sprawiają, że **urządzenie łatwo dopasujemy do każdego wnętrza**.

ERIK to doskonały wybór dla osób poszukujących efektywnego i ekologicznego źródła ciepła.



Zeskanuj kod, aby
dowiedzieć się więcej



Zakres mocy: **2.5 - 8.5 kW**

Sprawność cieplna: **80.5%**

Piece serii PRO

ERIK

Wersja / przeszklenie:



Wyłożenie Termotec:

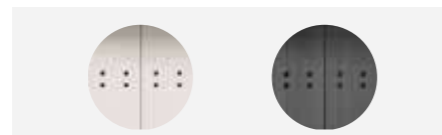

01. Odporna farba - piec pokryty specjalnie zaprojektowaną mieszkanką farby, o zwiększonej odporności na zarysowania oraz charakteryzującą się jednolitą i gładką strukturą, farba odporna na działanie wysokich temperatur, nie wydziela zapachu.

02. Drzwi stalowe wykonane z zamkniętego profilu, stabilne i wytrzymałe na naprężenia.

03. Szkło kominkowe - najwyższej klasy ceramika żaroodporna renomowanej marki Schott. Posiada certyfikat jakości i bezpieczeństwa.

04. System czystej szyby - zastosowanie kurtyny powietrznej pozwala utrzymać szybę w czystości.

05. Dekoracyjna szyba GLASS nadaje nowoczesności i elegancji, optycznie powiększa front wkładu i gwarantuje doskonały widok ognia.

06. Reling - prosta i estetyczna rękojeść w formie smukłego relingu, zapewnia możliwość wygodnego uchwytu na całej jego długości.

07. Nóżki - regulowane stopki poziomujące z podstawą z tworzywa sztucznego.

08. Doprowadzenie powietrza z zewnątrz - dół powietrza realizowany za pomocą zewnętrznego króćca (z możliwością podłączenia od tyłu jak i od spodu).

09. Deflektor - wykonany z TERMOTEC, który wydłuża drogę spalin, obniża ich temperaturę i powoduje lepsze dopalenie, co daje możliwość odzyskania większej ilości ciepła.

10. Wyłożenie TERMOTEC - materiał, który zapewnia efektywne spalanie, akumuluje ciepło i podwyższa temperaturę w palenisku. Nadaje kominkowi elegancki wygląd. Występuje w kolorze białym lub czarnym.

11. Dopowietrzenie komory - rozbudowany, potrójny system doprowadzenia powietrza do wnętrza, co pozwala na dokładną kontrolę spalania.

12. Pogłębiona komora spalania - specjalnie profilowana, pogłębiona płyta dolna, która zapewnia komfort podczas załadunku drewna. Zabezpiecza przed wypadaniem popiołu.

13. Popielnik i ruszt - trwały żeliwny ruszt, pod którym znajduje się wygodny i wyjmowany popielnik, co ułatwia utrzymanie go w czystości.

14. Drzwiczki rewizyjne - Zmodernizowany mechanizm otwierania dolnych drzwiczek, zmiana z mechanizmu magnetycznego na zatrzask z rolką i sprężyną. Zintegrowana z zatrzaskiem sprężyna pozwala na otwarcie frontu poprzez naciśnięcie

15. Dowolność montażu - możliwość instalacji wylotu spalin zarówno od góry, jak i z tyłu urządzenia. W zestawie zaślepka maskująca umożliwiająca zlicowanie z płytą górną.

16. Płyta górna wykonana ze stali o grubości 5mm



Spełnia kryteria Ekoprojektu



Przeznaczony do rekuperacji



Zgodność z normą BImSchV2



Spełnia kryteria Flamme Verte



Czarny

CERAMIKA AKUMULACYJNA

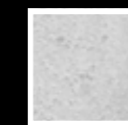

White Natural



White Satin



Grey Satin

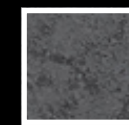

Grafite Satin



ERIK



ERIK W



OZDOBNA CERAMIKA AKUMULACYJNA



TURBODYM WODNY



KRĄŻKI AKUMULACYJNE ŻELIWNE LUB BETONOWE

Piece serii PRO

AB ENYO

Piec jest **odpowiedzią na rosnące wymagania rynku** w zakresie efektywności energetycznej i designu. **Wysokie standardy ekologiczne** urządzenia, potwierdzone spełnieniem kryteriów **Ekoprojektu, BlmschV II oraz Flamme Verte**, są rezultatem zastosowania innowacyjnego systemu dopowietrzenia oraz zaawansowanego mechanizmu spalania. Szereg rozwiązań technicznych **gwarantuje dłuższe utrzymanie temperatury, redukcję strat ciepła i czyste spalanie.**

Piec został wyposażony w szereg funkcjonalności ułatwiających użytkowanie i instalację: **intuicyjna regulacja dopływu powietrza, żeliwny ruszt, stalowy popielnik, system czystej szyby, regulowane nóżki** oraz **mechanizm domykania**, który zapobiega przypadkowemu pozostawieniu drzwi pieca w pozycji otwartej.



Zeskanuj kod, aby
dowiedzieć się więcej



Zakres mocy: 2.5 - 8.5 kW

Sprawność cieplna: 80.5%

Piece serii PRO

AB ENYO

Wersja / przeszklenie:



Wyłożenie Termotec:

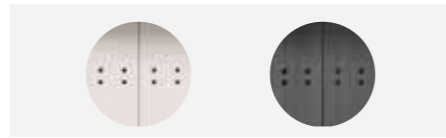

01. Odporna farba - piec pokryty specjalnie zaprojektowaną mieszanką farby, o zwiększonej odporności na zarysowania oraz charakteryzującą się jednolitą i gładką strukturą, farba odporna na działanie wysokich temperatur, nie wydziela zapachu.

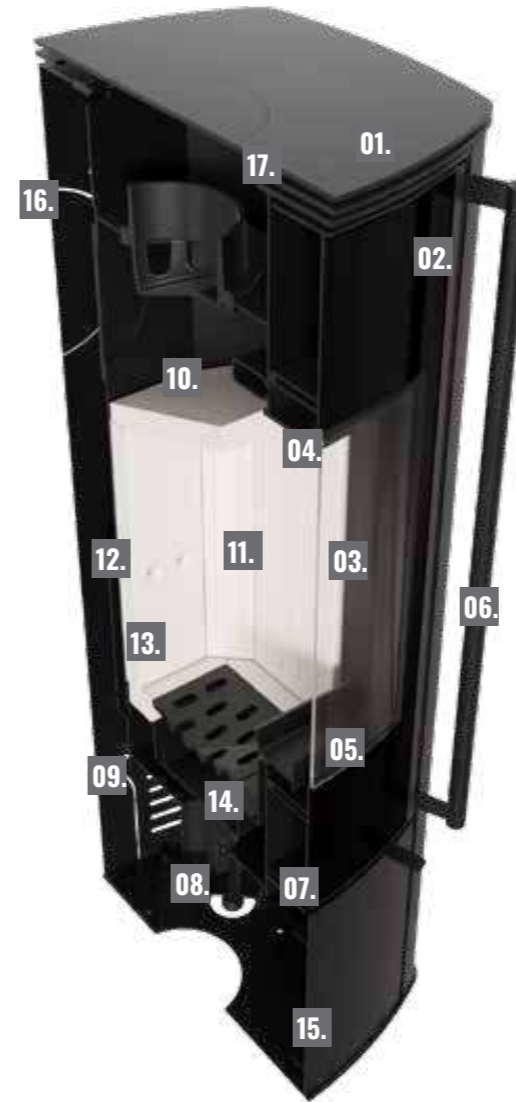

- 02. Drzwi stalowe** wykonane z zamkniętego profilu, stabilne i wytrzymałe na naprężenia.
- 03. Szkło kominkowe** - najwyższej klasy ceramika żaroodporna renomowanej marki Schott. Posiada certyfikat jakości i bezpieczeństwa.
- 04. System czystej szyby** - zastosowanie kurtyny powietrznej pozwala utrzymać szybę w czystości.
- 05. Dekoracyjna szyba GLASS** nadaje nowoczesności i elegancji, optycznie powiększa front wkładu i gwarantuje doskonały widok ognia.
- 06. Reling** - prosta i estetyczna rękojeść w formie smukłego relingu, zapewnia możliwość wygodnego uchwytu na całej jego długości.
- 07. Domykanie drzwi w standardzie** - mechanizm realizowany przez sprężynę naciągową generującą siłę potrzebną do powrotu drzwi do pozycji zamkniętej.
- 08. Nóżki** - regulowane stopki poziomujące z podstawą z tworzywa sztucznego.
- 09. Doprowadzenie powietrza z zewnątrz** - dół powietrza realizowany za pomocą zewnętrznego króćca (z możliwością podłączenia od tyłu jak i od spodu).
- 10. Deflektor** - wykonany z TERMOTEC, który wydłuża drogę spalin, obniża ich temperaturę i powoduje lepsze dopalenie, co daje możliwość odzyskania większej ilości ciepła.
- 11. Wyłożenie TERMOTEC** - materiał, który zapewnia efektywne spalanie, akumuluje ciepło i podwyższa temperaturę w palenisku. Nadaje kominkowi elegancki wygląd. Występuje w kolorze białym lub czarnym.
- 12. Dopowietrzenie komory** - rozbudowany, potrójny system doprowadzenia powietrza do wnętrza, co pozwala na dokładną kontrolę spalania.
- 13. Pogłębiona komora spalania** - specjalnie profilowana, pogłębiona płyta dolna, która zapewnia komfort podczas załadunku drewna. Zabezpiecza przed wypadaniem popiołu.
- 14. Popielnik i ruszt** - trwały żeliwny ruszt, pod którym znajduje się wygodny i wyjmowany popielnik, co ułatwia utrzymanie go w czystości.
- 15. Drzwiczki rewizyjne** - zmodernizowany mechanizm otwierania dolnych drzwiczek, zmiana z mechanizmu magnetycznego na zatrzask z rolką i sprężyną. Zintegrowana z zatrzaskiem sprężyna pozwala na otwarcie frontu poprzez naciśnięcie.
- 16. Dowolność montażu** - możliwość instalacji wylotu spalin zarówno od góry jak i tyłu urządzenia
- 17. Płyta górna** wykonana ze stali o grubości 5mm



Spełnia kryteria Ekoprojektu



Przeznaczony do rekuperacji



Zgodność z normą BImSchV2



Spełnia kryteria Flamme Verte

AKUMULACJA

TURBODYM WODNY I KRĄŻKI AKUMULACYJNE JAKO OPCJA DODATKOWA



AB ENYO R



AB ENYO R/W



AB ENYO R/GAZ



TURBODYM WODNY



3 KRĄŻKI BETONOWE



3 KRĄŻKI ŻELIWNE

Piece serii PRO

BJORN

Piec BJORN, z robiącym wrażenie, dużym, panoramicznym przeszkleniem wykończonym eleganckim czarnym dekiem, **jest w stanie ogrzać nawet 110 m²**. Odpowiada najwyższym standardom ekologicznym **Ekoprojektu oraz Flamme Verte 7***.

Piec zapewnia **niezwykle komfortowe użytkowanie**, m.in. dzięki żeliwnemu rusztowi, wyjmowanemu popielnikowi oraz pogłębionej i przestronnej komorze spalania, w której zmieszczą się **polana o długości nawet 70 cm**. Wykładzina **TERMOTEC** gwarantuje **dłuższe utrzymanie ciepła**, z kolei potrójny system dopowietrzenia nie tylko optymalizuje proces spalania, ale został też tak zaprojektowany, że **użytkownik zawsze będzie cieszył się pięknym i niezakłóconym widokiem ognia**.

BJORN jest atrakcyjnym wyborem dla najbardziej **wymagających** Klientów, którym zależy na niepowtarzalnym widoku ognia oraz efektywnym ogrzewaniu.



Zeskanuj kod, aby
dowiedzieć się więcej



Zakres mocy: **5 - 11 kW**

Sprawność cieplna: **78.4 %**

Piece serii PRO

BJORN

Wersja / przeszklenie:



Wyłożenie Termotec:

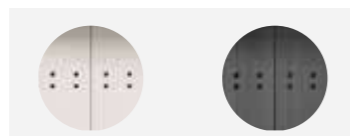

01. Odporna farba - piec pokryty specjalnie zaprojektowaną mieszanką farby, o zwiększonej odporności na zarysowania oraz charakteryzującą się jednolitą i gładką strukturą, farba odporna na działanie wysokich temperatur, nie wydziela zapachu.

02. Drzwi stalowe wykonane z zamkniętego profilu, stabilne i wytrzymałe na naprężenia.

03. Szkło kominkowe - najwyższej klasy ceramika żaroodporna renomowanej marki Schott. Posiada certyfikat jakości i bezpieczeństwa.

04. System czystej szyby - zastosowanie kurtyny powietrznej pozwala utrzymać szybę w czystości.

05. Dekoracyjna szyba GLASS nadaje nowoczesności i elegancji, optycznie powiększa front wkładu i gwarantuje doskonały widok ognia.

06. Reling - prosta i estetyczna rękojeść w formie smukłego relingu, zapewnia możliwość wygodnego uchwytu na całej jego długości.

07. Nóżki - regulowane stopki poziomujące z podstawą z tworzywa sztucznego.

08. Doprowadzenie powietrza z zewnątrz - dół powietrza realizowany za pomocą zewnętrznego króćca (z możliwością podłączenia od tyłu jak i od spodu).

09. Deflektor - wykonany z TERMOTEC, który wydłuża drogę spalin, obniża ich temperaturę i powoduje lepsze dopalenie, co daje możliwość odzyskania większej ilości ciepła.

10. Wyłożenie TERMOTEC - materiał, który zapewnia efektywne spalanie, akumuluje ciepło i podwyższa temperaturę w palenisku. Nadaje kominkowi elegancki wygląd. Występuje w kolorze białym lub czarnym.

11. Dopowietrzenie komory - rozbudowany, potrójny system doprowadzenia powietrza do wnętrza, co pozwala na dokładną kontrolę spalania.

12. Pogłębiona komora spalania - specjalnie profilowana, pogłębiona płyta dolna, która zapewnia komfort podczas załadunku drewna. Zabezpiecza przed wypadaniem popiołu.

13. Popielnik i ruszt - trwały żeliwny ruszt, pod którym znajduje się wygodny i wyjmowany popielnik, co ułatwia utrzymanie go w czystości.

14. Drzwiczki rewizyjne - zmodernizowany mechanizm otwierania dolnych drzwiczek, zmiana z mechanizmu magnetycznego na zatrzask z rolką i sprężyną. Zintegrowana z zatrzaskiem sprężyna pozwala na otwarcie frontu poprzez naciśnięcie

15. Dowolność montażu - możliwość instalacji wylotu spalin zarówno od góry, jak i z tyłu urządzenia. W zestawie zaślepka maskująca umożliwiająca zlicowanie z płytą górną.

16. Płyta górna wykonana ze stali o grubości 5mm



AKUMULACJA

TURBODYM WODNY I KRĄŻKI AKUMULACYJNE JAKO OPCJA DODATKOWA



BJORN



BJORN/W



KOLEJNE WERSJE WYKOŃCZENIA



TURBODYM WODNY



3 KRĄŻKI AKUMULACYJNE ŻELIWNE LUB BETONOWE



Piece serii PRO

TORA

Piece TORA to połączenie elegancji i nowoczesności, idealne dla domów ceniących sobie zarówno wydajność ogrzewania, jak i **niepowtarzalny design**. Występują w trzech rozmiarach oraz różnych wersjach wykończenia – w spiekach kwarcowych oraz szkłe typu lakobel. Dzięki temu **każdy Klient znajdzie dla siebie odpowiedni model**.

Narożne drzwi wyposażone w **ozdobne, czernione przeszklenie** gwarantują doskonały widok ognia. Z kolei rozwiązania techniczne, jak podwójny system deflektorów czy wyłożenie paleniska materiałem Termotec, **optymalizują proces spalania i zwiększają efektywność energetyczną urządzenia**.



Zeskanuj kod, aby
dowiedzieć się więcej



Zakres mocy: **5 - 11 kW**

Sprawność cieplna: **78%**

Piece serii PRO

TORA

Wersja / przeszklenie:

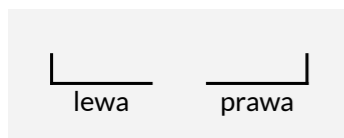

Wyłożenie Termotec:

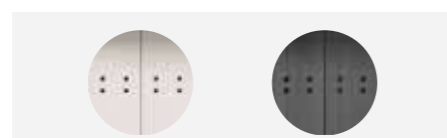

- 01. Odporna farba** - piec pokryty specjalnie zaprojektowaną mieszanką farby, o zwiększonej odporności na zarysowania oraz charakteryzującą się jednolitą i gładką strukturą, farba odporna na działanie wysokich temperatur, nie wydziela zapachu.
- 02. Drzwi stalowe** wykonane z zamkniętego profilu, stabilne i wytrzymałe na naprężenia.
- 03. Szkło kominkowe** - najwyższej klasy ceramika żaroodporna renomowanej marki Schott. Posiada certyfikat jakości i bezpieczeństwa.

- 04. System czystej szyby** - zastosowanie kurtyny powietrznej pozwala utrzymać szybę w czystości.
- 05. Dekoracyjna szyba GLASS** nadaje nowoczesności i elegancji, optycznie powiększa front wkładu i gwarantuje doskonały widok ognia.
- 06. Reling** - prosta i estetyczna rękojeść w formie smukłego relingu, zapewnia możliwość wygodnego uchwytu na całej jego długości.
- 07. Domykanie drzwi w standardzie** - mechanizm realizowany przez sprężynę naciągową generującą siłę potrzebną do powrotu drzwi do pozycji zamkniętej.
- 08. Nóżki** - regulowane stopki poziomujące z podstawą z tworzywa sztucznego.
- 09. Doprowadzenie powietrza z zewnątrz** - dolot powietrza realizowany za pomocą zewnętrznego króćca (z możliwością podłączenia od tyłu jak i od spodu).
- 10. Deflektor** - urządzenie wyposażone w dwa demontowane deflektory. Zwiększa to efektywność spalania oraz gwarantuje lepsze wykorzystanie energii
- 11. Wyłożenie TERMOTEC** - materiał, który zapewnia efektywne spalanie, akumuluje ciepło i podwyższa temperaturę w palenisku. Nadaje kominkowi elegancki wygląd. Występuje w kolorze białym lub czarnym.
- 12. Dopowietrzenie komory** - rozbudowany, potrójny system doprowadzenia powietrza do wnętrza, co pozwala na dokładną kontrolę spalania.
- 13. Pogłębiona komora spalania** - specjalnie profilowana, pogłębiona płyta dolna, która zapewnia komfort podczas załadunku drewna. Zabezpiecza przed wypadaniem popiołu.
- 14. Popielnik i ruszt** - trwały żeliwny ruszt, pod którym znajduje się wygodny i wyjmowany popielnik, co ułatwia utrzymanie go w czystości.
- 15. Drzwiczki rewizyjne** - zmodernizowany mechanizm otwierania dolnych drzwiczek, zmiana z mechanizmu magnetycznego na zatrzask z rolką i sprężyną. Zintegrowana z zatrzaskiem sprężyna pozwala na otwarcie frontu poprzez naciśnięcie.
- 16. Płyta górna** wykonana ze stali o grubości 5mm
- 17. Dowolność montażu** - możliwość instalacji wylotu spalin zarówno od góry, jak i z tyłu urządzenia. W zestawie zaślepka maskująca umożliwiająca zlicowanie z płytą górną.



- Spełnia kryteria Ekoprojektu
- Przeznaczony do rekuperacji
- Zgodność z normą BImSchV2



AKUMULACJA



MATERIAŁ WYKOŃCZENIA

PANEL SZKLANY



SPIEK STANDARD



SPIEKI NA ZAMÓWIENIE



Piece serii PRO

REN

Piec REN to propozycja dla osób, które cenią styl, elegancję i najwyższą jakość. Urządzenie zapewnia niepowtarzalny widok ognia, który gwarantuje m.in. system czystej szyby i eleganckie wykończenie z dekoracyjną szybą Glass. Z kolei zastosowane rozwiązania, jak podwójny deflektor, przesłona wylotu spalin czy wyłożenie paleniska Termotec, gwarantują efektywne spalanie i optymalne wykorzystanie energii.

Piec pokryty jest specjalną powłoką o zwiększonej odporności na zarysowania i jednolitej, gładkiej strukturze. Z kolei regulowane stopki, powiększony otwór w podstawie pieca oraz elastyczne opcje montażu przyłącza kominowego ułatwiają instalację.



Zeskanuj kod, aby
dowiedzieć się więcej



Zakres mocy: **4.3 - 10.3 kW**

Sprawność cieplna: **80.2%**

Piece serii PRO

REN

Wersja / przeszklenie:

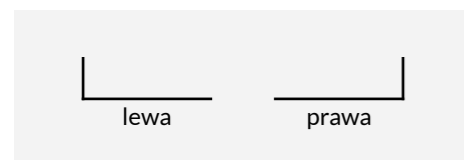

Wyłożenie Termotec:

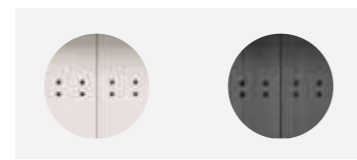

- 01. Odporna farba** - piec pokryty specjalnie zaprojektowaną mieszanką farby, o zwiększonej odporności na zarysowania oraz charakteryzującą się jednolitą i gładką strukturą, farba odporna na działanie wysokich temperatur, nie wydziela zapachu.
- 02. Drzwi stalowe** wykonane z zamkniętego profilu, stabilne i wytrzymałe na naprężenia.
- 03. Szkło kominkowe** - najwyższej klasy ceramika żaroodporna renomowanej marki Schott. Posiada certyfikat jakości i bezpieczeństwa.
- 04. System czystej szyby** - zastosowanie kurtryny powietrznej pozwala utrzymać szybę w czystości.
- 05. Dekoracyjna szyba GLASS** nadaje nowoczesności i elegancji, optycznie powiększa front wkładu i gwarantuje doskonały widok ognia.
- 06. Reling** - prosta i estetyczna rękojeść w formie smukłego relingu, zapewnia możliwość wygodnego uchwytu na całej jego długości.
- 07. Nóżki** - regulowane stopki poziomujące z podstawą z tworzywa sztucznego.
- 08. Doprowadzenie powietrza z zewnątrz** - dolot powietrza realizowany za pomocą zewnętrznego króćca (z możliwością podłączenia od tyłu jak i od spodu).
- 09. Deflektor** - urządzenie wyposażone w dwa deflektory (termotec/stal) stanowiące naturalny kanał konwekcyjny dla przepływu spalin, intensyfikujący wymianę ciepła.
- 10. Wyłożenie TERMOTEC** - materiał, który zapewnia efektywne spalanie, akumuluje ciepło i podwyższa temperaturę w palenisku. Nadaje kominkowi elegancki wygląd. Występuje w kolorze białym lub czarnym.
- 11. Dopowietrzenie komory** - rozbudowany, potrójny system doprowadzenia powietrza do wnętrza, co pozwala na dokładną kontrolę spalania.
- 12. Pogłębiona komora spalania** - specjalnie profilowana, pogłębiona płyta dolna, która zapewnia komfort podczas załadunku drewna. Zabezpiecza przed wypadaniem popiołu.
- 13. Popielnik i ruszt** - trwały żeliwny ruszt, pod którym znajduje się wygodny i wyjmowany popielnik, co ułatwia utrzymanie go w czystości.
- 14. Drzwiczki rewizyjne** - wyposażone są w mechanizm push to open, który umożliwia otwieranie poprzez delikatne naciśnięcie, bez użycia tradycyjnych klamek lub uchwytów. Drzwiczki osłaniają przyłącze dolotu powietrza oraz śruby regulacyjne stopek poziomujących.
- 15. Dowolność montażu** - możliwość instalacji wylotu spalin zarówno od góry, jak i z tyłu urządzenia. W zestawie zaślepka maskująca umożliwiająca zlicowanie z płytą górną.
- 16. Płyta górna** wykonana ze stali o grubości 5mm



Spełnia kryteria Ekoprojektu



Przeznaczony do rekuperacji



Zgodność z normą BImSchV2



Spełnia kryteria Flamme Verte



Możliwość zmiany strony otwierania drzwi

AKUMULACJA

TURBODYM WODNY I KRAŻKI AKUMULACYJNE JAKO OPCJA DODATKOWA



REN S
REN S L/P



REN M
REN M L/P



REN L
REN L L/P



REN L - TURBODYM WODNY



REN L - 5 KRAŻKÓW AKUMULACYJNYCH



REN M - 2 KRAŻKI AKUMULACYJNE

Piece serii PRO

INGA

Piec INGA wyróżnia się trójstronnym przeszkleniem, które zapewnia wyjątkowy widok płonącego ognia. Ozdobna szyba **typu GLASS** optycznie powiększa palenisko oraz **nadaje wnętrzu elegancji.** Stalowe drzwi wykonane z zamkniętego profilu są wyjątkowo odporne na naprężenia i wysoką temperaturę, **gwarantują trwałość i bezpieczeństwo.**

Projektując piec **INGA,** myśleliśmy również o instalatorach – **regulowane nóżki pozwalają na łatwe wypoziomowanie urządzenia, a możliwość montażu wylotu spalin zarówno od góry, jak i z tyłu, pozwala na instalację urządzenia w każdym pomieszczeniu.**

To połączenie funkcjonalności i wyjątkowego designu sprawia, że **piec INGA jest idealnym rozwiązaniem dla osób ceniących sobie zarówno jakość, jak i niepowtarzalny styl.**



Zeskanuj kod, aby
dowiedzieć się więcej



Zakres mocy: **5 - 11 kW**

Sprawność cieplna: **79.6%**

Piece serii PRO

INGA

Wersja / przeszklenie:



Wyłożenie Termotec:

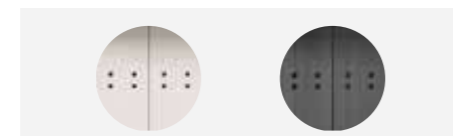

- 01. Odporna farba** - piec pokryty specjalnie zaprojektowaną mieszanką farby, o zwiększonej odporności na zarysowania oraz charakteryzującą się jednolitą i gładką strukturą, farba odporna na działanie wysokich temperatur, nie wydziela zapachu.
- 02. Drzwi stalowe** wykonane z zamkniętego profilu, stabilne i wytrzymałe na naprężenia.
- 03. Szkło kominkowe** - najwyższej klasy ceramika żaroodporna renomowanej marki Schott. Posiada certyfikat jakości i bezpieczeństwa.
- 04. System podwójnej szyby** - pozytywnie wpływa na efektywność ogrzewania (dłuższa i bardziej równomierna emisja ciepła do pomieszczenia) oraz czystość szyb i wnętrza komory spalania.
- 05. System czystej szyby** - zastosowanie kurtyny powietrznej pozwala utrzymać szybę w czystości.
- 06. Dekoracyjna szyba GLASS** nadaje nowoczesności i elegancji, optycznie powiększa front wkładu i gwarantuje doskonały widok ognia.
- 07. Nóżki** - regulowane stopki poziomujące z podstawą z tworzywa sztucznego.
- 08. Doprowadzenie powietrza z zewnątrz** - dół powietrza realizowany za pomocą zewnętrznego króćca (z możliwością podłączenia od tyłu jak i od spodu).
- 09. Deflektor** - wykonany z materiału TERMOTEC, który wydłuża drogę spalin, obniża ich temperaturę i powoduje lepsze dopalenie, co daje możliwość odzyskania większej ilości ciepła.
- 10. Wyłożenie TERMOTEC** - materiał, który zapewnia efektywne spalanie, akumuluje ciepło i podwyższa temperaturę w palenisku. Nadaje kominkowi elegancki wygląd. Występuje w kolorze białym lub czarnym.
- 11. Dopowietrzenie komory** - rozbudowany, potrójny system doprowadzenia powietrza do wnętrza, co pozwala na dokładną kontrolę spalania.
- 12. Pogłębiona komora spalania** - specjalnie profilowana, pogłębiona płyta dolna, która zapewnia komfort podczas załadunku drewna. Zabezpiecza przed wypadaniem popiołu.
- 13. Popielnik i ruszt** - trwały żeliwny ruszt, pod którym znajduje się wygodny i wyjmowany popielnik, co ułatwia utrzymanie go w czystości.



Spełnia kryteria Ekoprojektu



Przeznaczony do rekuperacji



Zgodność z normą BImSchV2

Piece serii PRO

KARI

Piec KARI to nowoczesne rozwiązanie, które łączy w sobie **zalety kasety kominkowej w zabudowie z praktycznymi aspektami posiadania obszernej wnęki na drewno**. Ten typ pieca jest idealnym wyborem dla osób, które cenią sobie nie tylko **funkcjonalność i wydajność ogrzewania**, ale również **estetykę i praktyczność w codziennym użytkowaniu**. Elementy zewnętrzne pieca **KARI** (zabudowa, wnęka i płyta górna) wykonane są z wysokogatunkowej stali o grubości 5 mm. Dzięki temu nie tylko **skutecznie wytrzymują działanie wysokich temperatur**, ale także **gwarantują stabilność całej konstrukcji**. Dodatkowo, piec pokryty jest specjalnie zaprojektowaną mieszanką farby, o zwiększonej odporności na zarysowania oraz charakteryzującą się jednolitą i gładką strukturą.

KARI to rozwiązanie dla osób poszukujących nowoczesnego i efektywnego źródła ciepła do swojego domu – jest w stanie ogrzać nawet **110 m²** powierzchni.



Zeskanuj kod, aby
dowiedzieć się więcej





Zakres mocy: **3.5 - 16.5 kW**

Sprawność cieplna: **84%**

Piece serii PRO

KARI

Wersja / przeszklenie:

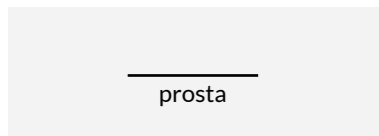

Wyłożenie Termotec:

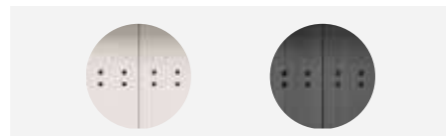

- 01. Odporna farba** - piec pokryty specjalnie zaprojektowaną mieszanką farby, o zwiększonej odporności na zarysowania oraz charakteryzującą się jednolitą i gładką strukturą, farba odporna na działanie wysokich temperatur, nie wydziela zapachu.
- 02. Drzwi stalowe** wykonane z zamkniętego profilu, stabilne i wytrzymałe na naprężenia.
- 03. Szkło kominkowe** - najwyższej klasy ceramika żaroodporna renomowanej marki Schott. Wytrzymuje temperaturę do 660°C. Posiada certyfikat jakości i bezpieczeństwa.
- 04. System czystej szyby** - zastosowanie kurtyny powietrznej pozwala utrzymać szybę w czystości.
- 05. Dekoracyjna szyba GLASS** nadaje nowoczesności i elegancji, optycznie powiększa front wkładu i gwarantuje doskonały widok ognia.
- 06. Perforowana klamka** - jej specjalna konstrukcja sprawia, że się nadmiernie nie nagrzewa.
- 07. Nóżki** - regulowane stopki poziomujące z mocowaniem na śrubie dwustronnej.
- 08. Doprowadzenie powietrza z zewnątrz** - dół powietrza realizowany za pomocą zewnętrznego króćca.
- 09. Demontowalny deflektor stalowy**, który wydłuża drogę spalin, obniża ich temperaturę i powoduje lepsze dopalenie, co daje możliwość odzyskania większej ilości ciepła.
- 10. Wyłożenie TERMOTEC** - materiał, który zapewnia efektywne spalanie, akumuluje ciepło i podwyższa temperaturę w palenisku. Nadaje kominkowi elegancki wygląd. Występuje w kolorze białym lub czarnym.
- 11. Dopowietrzenie komory** - rozbudowany, potrójny system doprowadzenia powietrza do wnętrza, co pozwala na dokładną kontrolę spalania.
- 12. Popielnik i ruszt** - trwały żeliwny ruszt, pod którym znajduje się wygodny i wyjmowany popielnik, co ułatwia utrzymanie go w czystości.
- 13. Wnęka na drewno** - to doskonały sposób na przechowywanie i ekspozycję polan w pomieszczeniu. Oprócz funkcji praktycznej pełni rolę dekoracyjną, dodając uroku i charakteru wnętrzu.
- 14. Elementy zewnętrzne pieca KARI** (zabudowa, wnęka i płyta górna) wykonane są z wysokogatunkowej stali o grubości 5 mm. Dzięki temu nie tylko skutecznie wytrzymują działanie wysokich temperatur, ale także gwarantują stabilność całej konstrukcji.



Spełnia kryteria Ekoprojektu



Przeznaczony do rekuperacji



Zgodność z normą BImSchV2



KARI 70



KARI 80



KARI 95



KARI 70 WNEKA



KARI 80 WNEKA



KARI 95 WNEKA

Piece serii PRO

K11

Piec żeliwny K11, mimo swoich niewielkich wymiarów, **prezentuje świetną wydajność i jest w stanie ogrzać nawet 90 m²**. Ta kompaktowa koza łączy w sobie **tradycyjny design z nowoczesnymi technologiami spalania**, oferując użytkownikom nie tylko efektywne, ale i ekologiczne źródło ciepła. **Spełnia wymogi Ekoprojektu, niemieckiej normy BlmschV II oraz standardów Flamme Verte. Współpracuje z rekuperacją.**

Boczne ściany komory spalania zostały dodatkowo wyłożone materiałem **TERMOTEC**, który **akumuluje ciepło, zwiększając efektywność spalania i przedłużając utrzymanie temperatury w piecu.**

Żeliwny ruszt, podzielony na dwie części, intuicyjna regulacja powietrza pierwotnego i wtórnego, system zimnej klamki, wysuwana szufladę na popiół oraz płotek zabezpieczający przed wypadaniem drewna – to wszystko **gwarantuje bardzo łatwe korzystanie z pieca.**



Zeskanuj kod, aby
dowiedzieć się więcej



Zakres mocy: **3 - 9 kW**

Sprawność cieplna: **76.9%**

Piece serii PRO

KOZA K11

Wersja / przeszklenie:

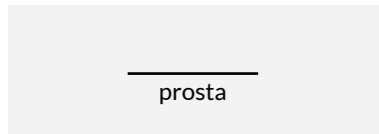

Wyłożenie Termotec:

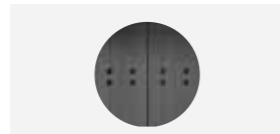

Spełnia kryteria Ekoprojektu



Przeznaczony do rekuperacji



Zgodność z normą BImSchV2



Spełnia kryteria Flamme Verte



- 01. Żaroodporna ceramika** charakteryzująca się imponującą wysoką odpornością cieplną, chemiczną i mechaniczną, a także bliską zera rozszerzalnością cieplną. Zastosowana ceramika posiada grubość 4mm i wytrzymałości cieplną do 600°C.
- 02. Żeliwny deflektor** stanowiący naturalny kanał konwekcyjny dla przepływu spalin, intensyfikujący wymianę ciepła. Zwiększa to efektywność spalania oraz gwarantuje lepsze wykorzystanie energii.
- 03. System czystej szyby** - zastosowanie kurtyny powietrznej pozwala utrzymać szybę w czystości.
- 04. Regulacja kurtyny powietrznej** - Dostęp do elementu regulacyjnego możliwy po otwarciu drzwi pieca.
- 05. Dopowietrzenie komory** - rozbudowany, potrójny system doprowadzenia powietrza do wnętrza, co pozwala na dokładną kontrolę spalania.
- 06. Niezależne przepustnice dolutu powietrza** w formie płaskiego elementu przesuwanego uszczelnionego podkładką teflonową zapewniająca szczelność oraz cichą pracę.
- 07. Wyłożenie TERMOTEC** - materiał, który zapewnia efektywne spalanie, akumuluje ciepło i podwyższa temperaturę w palenisku. Nadaje kominkowi elegancki wygląd. Występuje w kolorze białym lub czarnym.
- 08. Wyjmowany popielnik** w formie niezależnej, stalowej szuflady w której gromadzony jest efekt uboczny spalania biomasy.
- 09. Dwuczęściowy ruszt** - pomaga w równomiernym rozprowadzaniu powietrza na całej podstawie pieca ograniczając możliwość miejscowego przegrzewania się powierzchni.
- 10. System zimnej klamki** - umożliwia demontaż uchwyty dzięki czemu klamka pozostaje wystarczająco chłodna, aby można było bezpiecznie chwycić i otworzyć lub zamknąć drzwi pieca.
- 11. Doprowadzenie powietrza z zewnątrz** - dolut powietrza realizowany za pomocą zewnętrznego króćca.



AKCESORIA

I PERSONALIZACJA

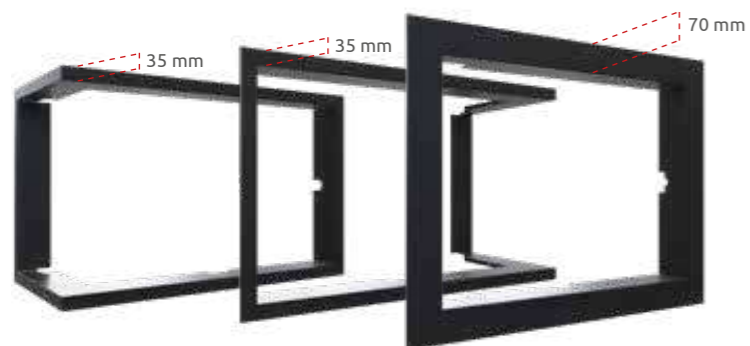

MASKOWNICE

Maskownice dostępne na wcisk oraz na magnesy, do wszystkich wersji przeszklenia.

Szerokości:

- 35 mm
- 70 mm

TERMOTEC

Wyłożenie kominka, które akumuluje ciepło i podwyższa temperaturę w palenisku. Nadaje kominkowi elegancki wygląd. Występuje w kolorze białym lub czarnym. **Opcjonalne czarne wyłożenie dostępne dla wszystkich modeli.**

PODSTAWY POD PIECE

Podstawy szklane oraz czarne stalowe. Stalowe aktualnie dostępne w dziewięciu wzorach, szklane w dwóch.

Szklane:

- PS/ATHINA - 90x100cm
- PS/MADRIT - 85x100cm

Stalowe:

- PS/W1 - 100x100cm
- PS/W2 - 100x80cm
- PS/W3 - 100x100cm
- PS/W4 - 100x100cm
- PS/W5 - 80x90cm
- PS/W6 - 80x100cm
- PS/W7 - 40x100cm
- PS/W8 - 80x100cm
- PS/W9 - 80x80cm



KRAŻKI BETONOWE

Dostępne zestawy 2, 3 lub 5 krążków zależnie od modelu pieca.



KRAŻKI ŻELIWNE

Dostępne zestawy 2, 3 lub 5 krążków zależnie od modelu pieca.



TURBODYM WODNY

Rozmiar zależny od modelu pieca.

Żeliwne i betonowe krążki akumulacyjne są elementem stosowanym do odzysku straty kominowej oraz magazynowania ciepła, które następnie może być stopniowo uwalniane do otoczenia. Jeden krążek składa się z dwóch półokręgów.

Turbodym to nasada kominkowa przeznaczona do zamontowania na wylocie spalin z kominka. Turbodym wodny przekazuje ciepło do wody użytkowej lub poprzez system c.o. do grzejników w pomieszczeniach mieszkalnych.



KOMINKI

PARAMETRY TECHNICZNE

LUCY/12	12	5.0 - 15.0	80	0.1	15	105.40	270	200	A	✓	✓
LUCY/12/SLIM	8	3.0 - 10.0	83	0.09	9	109.30	180	160	A+	✓	✓
LUCY/14	14	6.0 - 17.0	81	0.1	18	106.71	265	200	A	✓	✓
LUCY/14/SLIM	10	4.0 - 12.0	85	0.09	19	111.90	172	160	A+	✓	✓
LUCY/15	15	6.5 - 18.5	81	0.1	19	106.71	263	200	A	✓	✓
LUCY/16	16	7.0 - 20.0	81	0.09	20	106.71	260	200	A	✓	✓
FLOKI S	8	3.5 - 11.0	79.7	0.08	19	106.71	270	160	A	✓	✓
FLOKI M	10	4.5 - 13.5	83	0.09	28	110.4	240	200	A+	✓	✓
FLOKI L	12	10.0 - 14.0	85	0.1	17	106	260	200	A+	✓	✓
MBM	10	4.5 - 12.5	81	0.1	28	106.71	235	200	A	✓	✓
MBZ	13	6.0 - 16.0	81	0.09	27	106.71	235	200	A	✓	✓
MBO	15	7.0 - 19.0	83	0.09	30	109.32	240	200	A+	✓	✓
MBA	17	8.0 - 21.0	80	0.09	35	105.40	250	200	A	✓	✓
MBN	8	4.0 - 11.0	80	0.1	21	105.40	255	200	A	✓	✓
MBN 680	10	5.0 - 12.0	81	0.1	30	108.50	261	200	A+	✓	✓
MB 100 G	14	6.0 - 17.0	82	0.1	27	108.01	220	200	A	✓	✓
MB 120 G	22	10.0 - 27.0	80	0.1	11	105.40	240	200	A	✓	✓

✓	166	35	610x460	≥900	≥700	✓	✓	✓	✓							
✓	155	35	610x482	≥700	≥500	✓	✓	✓								
✓	182	40	760x460	≥900	≥700	✓	✓	✓	✓							
✓	180	40	760x480	≥700	≥500	✓	✓	✓								
✓	205	40	760x590	≥900	≥700	✓										
✓	213	50	905x411	≥1000	≥800	✓			✓							
✓	136	40	601x422	≥700	≥500	✓	✓	✓								
✓	160	50	732x419	≥700	≥500	✓	✓	✓								
✓	169	50	832x419	≥700	≥500	✓	✓	✓								
✓	161	50	535x413	≥700	≥500	✓	✓	✓		✓		✓	✓	✓	✓	
✓	185	50	584x474	≥900	≥700	✓	✓	✓		✓		✓	✓	✓	✓	
✓	214	50	686x476	≥900	≥700	✓	✓	✓		✓		✓	✓	✓	✓	
✓	222	50	686x536	≥1000	≥800	✓	✓	✓		✓		✓	✓	✓	✓	
✓	159	30	457x474	≥700	≥500	✓	✓	✓		✓						
✓	159	30	402x626	≥700	≥500	✓	✓	✓								
✓	327	50	955x314	≥900	≥700							✓				
✓	396	50	1155x384	≥1000	≥800							✓				

NBC 7 680/280	7	3.0 - 9.0	83	0.1	29	105.40	199	160	A	✓	✓
NBC 8 500/500	8	3.5 - 10.0	83	0.09	38	105.40	198	200	A	✓	✓
NBC 9 600/400	9	4.0 - 11.0	84	0.09	22	105.40	192	200	A	✓	✓
NBC 10 800/400	10	5.0 - 13.0	83	0.06	27	106.71	191	200	A	✓	✓
NBC 15 1000/400	15	7 - 21	78	0.1	24	103	270	200	A	✓	✓
NBU 11 500/700	11	4.5 - 14.0	83	0.09	17	109.30	180	200	A+	✓	✓
NADIA/8	7	3.0 - 9.0	80	0.1	38	105.40	245	200	A	✓	✓
NADIA/9	9	5.0 - 11.0	80	0.1	35	105.40	251	200	A	✓	✓
NADIA/10	10	5.0 - 12.5	80	0.1	32	105.40	255	200	A	✓	✓
NADIA/12	12	8.0 - 16.0	80	0.08	36	105.40	245	200	A	✓	✓
NADIA/13	13	6.0 - 16.5	81	0.08	37	106.71	240	200	A	✓	✓
NADIA/14	14	6.5 - 17.0	80	0.09	37	105.40	245	200	A	✓	✓
VN 610/430	9	3.5 - 11.0	81	0.09	23	106.71	285	200	A	✓	
VN 480/480	8	3.5 - 10.0	84	0.1	33	111.01	285	200	A+	✓	
VN 700/480	12	5.0 - 15.0	82	0.1	27	108	240	200	A+	✓	
VN 810/410	14	6.0 - 17.0	82	0.09	13	108	245	200	A+	✓	
ZOSIA	12	6.0 - 15.5	83	0.10	22	109.32	209	200	A+	✓	✓
ZOSIA DECO	12	6.0 - 15.5	83	0.10	22	109.32	209	200	A+	✓	✓

✓	188	40	680x339	≥700	≥500											✓
✓	238	40	494x464	≥700	≥500											✓
✓	235	30	594x464	≥700	≥500											✓
✓	275	30	794x464	≥700	≥500											✓
✓	-	-	994x464	≥700	≥500											✓
✓	299	50	483x509	≥900	≥700											✓
✓	106	30	410x482	≥700	≥500	✓										
✓	128	32	407x647	≥700	≥500	✓										
✓	128	35	610x460	≥900	≥700	✓							✓			
✓	149	40	757x460	≥900	≥700	✓							✓			
✓	178	40	760x612	≥900	≥700	✓							✓			
✓	173	50	902x411	≥900	≥700	✓							✓	✓	✓	
✓	204	40	582x430	≥700	≥500									✓	✓	
✓	198	30	452x452	≥700	≥500									✓	✓	
✓	250	40	672x490	≥900	≥700									✓	✓	
✓	261	40	782x490	≥900	≥700									✓	✓	
✓	194	50	639x478	≥900	≥700	✓										
✓	184	50	639x478	≥900	≥700	✓										

PŁASZCZ WODNY

PARAMETRY TECHNICZNE

LUCY PW 12	12	5.0 - 15.0	7	82	0.10	24	108.01	210	35	200
LUCY PW 16	16	7.0 - 19.0	10	84	0.09	25	110.62	200	39	200
LUCY PW 20	20	9.0 - 24.0	13	82	0.09	22	108.01	230	45.5	200
MBM PW 10	12	5.0 - 14.0	7	85	0.10	27	111.9	185	26.5	180
MBZ PW 13	13	6.0 - 16.0	7	81	0.10	32	106.71	230	35	200
MBO PW 15	15	6.0 - 18.0	8	83	0.10	7	109.30	210	42	200
MBA PW 17	17	9.0 - 19.5	9	86	0.09	8	113.20	201	47	200
Nadia PW 10	12	5.0 - 13.5	4.7	82	0.10	37	108.01	225	32	200
ZOSIA PW DECO 14	14	5.5 - 16.5	7.5	85.7	0.10	20	114	210	40.5	200

2	A+	✓	✓	✓	215	50	607x477	✓	✓						
2	A+	✓	✓	✓	257	50	757x477	✓	✓						
2	A+	✓	✓	✓	293	50	902x428	✓	✓	✓	✓				
2	A+	✓	✓	✓	232	50	535x396	✓		✓	✓				✓
2	A	✓	✓	✓	262	50	584x458	✓		✓	✓				✓
2	A+	✓	✓	✓	306	50	686x458	✓		✓	✓				✓
2	A+	✓	✓	✓	314.5	50	686-518	✓		✓	✓				✓
2	A	✓	✓	✓	190	35	607x477	✓							
2	A+		✓	✓	200	50	639x478	✓							



PIECE



PARAMETRY TECHNICZNE

TOFA	8	6 - 10	79	0.10	30	105.6	280	150	A		✓	✓
AB ENYO R, R/W	5.5	2.5 - 8.5	80.5	0.10	21	107.7	297	150	A	✓	✓	✓
TORA S, M, L	8	5 - 11	78	0.10	19	103	300	150	A		✓	✓
RUNA	8	6 - 10	80	0.10	30	107	280	150	A		✓	✓
REN S, M, L	7.3	4.3 - 10.3	80.2	0.04	33	106.3	250	150	A	✓	✓	✓
INGA	8	5 - 11	79.6	0.07	28	105	300	150	A		✓	✓
ERIK / ERIK W	5.5	2.5 - 8.5	80.5	0.077	37	106.7	297	150	A	✓	✓	✓
BJORN / BJORN W	8	5 - 11	78.4	0.117	40	103.7	255	150	A	✓		✓
SVEN	7	4 - 10	75.7	0.071	24	99.8	235	150	A	✓	✓	✓
KARI 70 / KARI 70 W	8	3.5 - 10.0	84	0.09	14	110.62	165	150	A+	✓	✓	✓
KARI 80 / KARI 80 W	12	6 - 16	75	0.10	34	113	320	180	A+	✓	✓	✓
KARI 95 / KARI 95 W	14	6.0 - 16.5	83	0.10	37	109.32	195	200	A+	✓	✓	✓
K11	6	3 - 9	76.9	0.096	31	101.5	265	150	A	✓	✓	✓

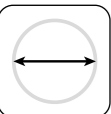
✓	172	25	428x394		✓					✓	✓								2
✓	124 / 155	25	271x386	✓						✓	✓								1
✓	145 / 183 / 228	25	344x585	✓		✓	✓			✓	✓								2
✓	180.3	25	458x670		✓					✓	✓								2
✓	159	25	432x702			✓	✓			✓	✓								2
✓	203	25	535x574. 350x470					✓		✓	✓								1
✓	113.25 / 247.16	25	293x430		✓					✓	✓								1
✓	163 / 187	50	640x580		✓					✓	✓								2
✓	139.74	25	317x400		✓					✓	✓								2
✓	176.91 / 226.28	30	617x406	✓						✓	✓								1
✓	198.92 / 220	50	707x500	✓						✓	✓								1
✓	253.22 / 328.12	50	887x504	✓						✓	✓								1
✓	133.75	25	328x292	✓						✓	✓								-

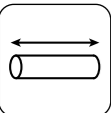
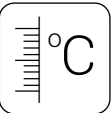
OZNACZENIA W TABELI

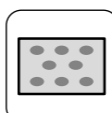
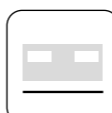
$\geq m^2 \uparrow$	Minimalne wymagane pole czynne kratki wylotowych
$\geq m^2 \downarrow$	Minimalne wymagane pole czynne kratki wlotowych
kW	Moc nominalna (kW)
<kW<	Zakres mocy grzewczej (kW)
	Sprawność cieplna (%)
	Średnica czopucha (mm)
	Pojemność wody (l)
	Długość polan (mm)
CO	CO - Emisja (przy 13% O ₂) ≤ podawana w %
PM	Emisja pyłków (mg/Nm ³)
	Temperatura spalin (°C)
A++	Klasa energetyczna
bar	Ciśnienie robocze (bar)
EEl	Współczynnik efektywności energetycznej EEI

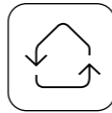
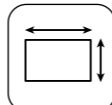
	Dolot powietrza - króciec montowany do wkładu kominkowego, który ma na celu doprowadzenie świeżego powietrza do paleniska z zewnątrz budynku
	Ruchomy ruszt, dzięki któremu można łatwo wymieść popiół
	Deflektor / liczba deflektorów wydłużających drogę spalania
BlmSchV 2	Spełnia kryteria BlmSchV2
Eco design	Spełnia kryteria Ekoprojektu
	Spełnia kryteria FlammeVerte
	Nadaje się do domów z rekuperacją
	Wymiary przeszklenia

PRZESZKLENIA

					
Proste	Zaokrąglone / gięte	Tunel	Narożne prawe	Narożne lewe	Trzy szyby
					
Szyba gięta	Double glass	Front gilotyna	Narożne prawe gilotyna	Narożne lewe gilotyna	Trzy szyby gilotyna



Kratki.pl Marek Bal
ul. Gombrowicza 4, Wsola, 26-660 Jedlińsk, Polska
www.kratki.com

www.facebook.com/kratkipl
www.youtube.com/kratkipl
www.instagram.com/kratki.pl