



 **kratki** **PRO**

2026 | KOMINKI



Jako właściciel firmy jestem niezwykle dumny z linii **Kratki Pro** to nie tylko produkty - to prawdziwa pasja i zaangażowanie naszego zespołu w dostarczanie najwyższej jakości rozwiązań ogrzewania domowego. Linia **Kratki Pro** to symbol nowoczesności, wydajności i estetyki, której zaufały już tysiące klientów. Decyzja, aby zaoferować **10-letnią gwarancję**, nie była przypadkowa. Jest to wyraz naszego pełnego zaufania do trwałości i niezawodności produktów, które tworzymy. Dzięki zaawansowanej technologii i innowacyjnym rozwiązaniom, kominki i piece z linii **Pro** są nie tylko niezawodnym źródłem ciepła, ale także istotnym elementem estetycznym każdego wnętrza, dodającym mu charakteru i stylu.

Jesteśmy szczególnie dumni z tego, że nasze produkty są **najchętniej wybierane i najlepiej oceniane przez Klientów**. To potwierdza, że nasza droga rozwoju i dążenia do perfekcji jest właściwa.

KRATKI PRO to więcej niż kominki - to **gwarancja spokoju, ciepła, bezpieczeństwa i satysfakcji na lata**.

Marcel Biał





**JAKOŚĆ
KOMFORT
EKOLOGIA
BEZPIECZEŃSTWO**

Kratki PRO to **specjalnie wyselekcjonowana linia kominków i pieców** wolnostojących, przy której najważniejsze były dla nas **najwyższa jakość i zagwarantowanie Klientom bezpieczeństwa oraz komfortu użytkowania**. Na bazie doświadczeń, wspólnie z naszymi Partnerami i instalatorami opracowaliśmy grupę produktów, które **polecają najlepsi PROfesjoniści branży kominkowej**.

Kominki serii PRO

LUCY



NOWA
ODSŁONA

Seria kominków **LUCY** to **precyzyjnie zaprojektowane** paleniska, które zapewnią efektywne ogrzewanie i wygodną obsługę. **Intuicyjne sterowanie** przepływem powietrza za pomocą jednego regulatora ułatwia użytkowanie. **Wyłożenie paleniska materiałem Termotec** akumuluje ciepło i podnosi temperaturę spalania, a nowy, **ryflowany kształt** dodaje elegancji.

Rozwiązania, takie jak solidna **stalowa futryna** (5 mm), **przykręcany płotek** wewnętrzny czy **regulowane nogi** osadzone na grubych śrubach, gwarantują stabilność i niezawodność. Kominki LUCY powstają w pełni **zautomatyzowanym procesie produkcji**, co zapewnia najwyższą jakość i idealną powtarzalność wykonania.

Szeroka gama modeli pozwala na **dopasowanie urządzenia do różnych potrzeb** użytkowników. W ofercie znajdują się m.in. modele Slim z płytą komorą spalania, które idealnie sprawdzają się w domach pasywnych i niewielkich salonach. Dla większego zapotrzebowania na ciepło dostępny jest kominek wodny o mocy do 24 kW, który zapewni efektywne ogrzewanie i ciepłą wodę użytkową.

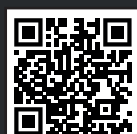

Zeskanuj kod, aby
dowiedzieć się więcej

LUCY 14 P BS





Zakres mocy: **3 - 24 kW**

Sprawność cieplna: **do 85%**

Kominki serii PRO

LUCY



Wyłożenie Termotec:

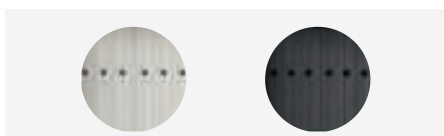

Wersja / przeszklenie:

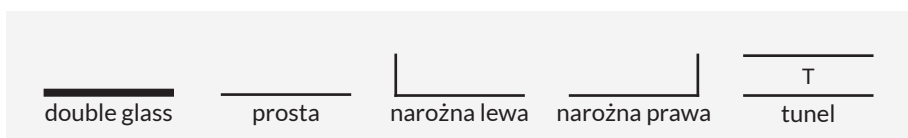

Spełnia kryteria Ekoprojektu



Przeznaczony do rekuperacji



Zgodność z normą BImSchV2



LUCY 12
LUCY 12 BS L/P
LUCY 12 TUNEL
LUCY 12 SLIM
LUCY 12 PW

📏 610x460



LUCY 14
LUCY 14 BS L/P
LUCY 14 TUNEL
LUCY 14 SLIM

📏 760x460



LUCY 15

📏 760x590



LUCY 16
LUCY 16 TUNEL
LUCY 16 PW

📏 902x428



LUCY 20
LUCY 20 PW

📏 905x411

- 01. Pełna automatyzacja procesu produkcji** - optymalizacja procesów produkcyjnych poprzez zastosowanie zautomatyzowanej linii spawalniczej gwarantuje pełną powtarzalność, zachowanie ciągłości spawów, szczelności i stabilności konstrukcji.
- 02. Obrotowy wylot spalin** - możliwość obrotu czopucha o 360* pozwala na bezproblemowe ustawienie wkładu względem komina.
- 03. Odporna farba** - wkład pokryty specjalnie zaprojektowaną mieszanką farby, o zwiększonej odporności na zarysowania oraz charakteryzującą się jednolitą i gładką strukturą, farba odporna na działanie wysokich temperatur, nie wydziela zapachu.
- 04. Drzwi stalowe** wykonane z zamkniętego profilu, stabilne i wytrzymałe na naprężenia.



- 05. System czystej szyby** - zastosowanie kurtyny powietrznej pozwala utrzymać szybę w czystości.
- 06. Szyba z dekokrem** nadaje nowoczesności i elegancji, optycznie powiększa front wkładu i gwarantuje doskonały widok ognia.
- 07. Szkło kominkowe** - najwyższej klasy ceramika żaroodporna renomowanej marki Schott. Posiada certyfikat jakości i bezpieczeństwa.
- 08. Perforowana klamka** - jej specjalna konstrukcja sprawia, że się nadmiernie nie nagrzewa.
- 09. Regulowane nogi** oparte na solidnych, jeszcze bardziej wytrzymałych śrubach. Zapewniają zwiększoną stabilność wkładu kominkowego. Umożliwiają równe i precyzyjne ustawienie kominka.
- 10. Doprowadzenie powietrza z zewnątrz** - dostarczanie powietrza wyłącznie z zewnątrz. Regulacja dopływu za pomocą jednego regulatora gwarantuje precyzyjne kontrolowanie procesu spalania. Przepustnica obrotowa z podkładką teflonową osadzoną na tulei z brązu zapewniającą bezproblemową, lekką i cichą pracę regulatora.
- 11. System deflektorów** - urządzenie wyposażone w dwa deflektory. Zwiększa to efektywność spalania oraz gwarantuje lepsze wykorzystanie energii.
- 12. Wyłożenie Termotec** - materiał, który zapewnia efektywne spalanie, akumuluje ciepło i podwyższa temperaturę w palenisku. Występuje w kolorze białym lub czarnym. **Nowy, ryflowany kształt nadaje kominkowi elegancji.**
- 13. Dopowietrzenie komory spalania** - rozbudowany, potrójny system doprowadzenia powietrza do wnętrza kominka, co pozwala na dokładną kontrolę spalania.
- 14. Pogłębiona komora spalania** - specjalnie profilowana, pogłębiona płyta dolna, która zapewnia komfort podczas załadunku drewna. Zabezpiecza przed wypadaniem popiołu.
- 15. Popielnik i ruszt** - trwały żeliwny ruszt, pod którym znajduje się wygodny i wyjmowany popielnik, co ułatwia utrzymanie go w czystości.
- 16. Króćce transportowe - nowy element ułatwiający montaż** - zintegrowane z korpusem, umożliwiają wygodne i bezpieczne ustawienie urządzenia w miejscu docelowej instalacji. Uchwyty do transportu nie stanowią wyposażenia kominka.
- 17. Futryna frontowa – jeszcze solidniejsza konstrukcja** - wykonana ze stali o grubości 5 mm, co zapewnia większą trwałość i stabilność.
- 18. Wsporniki** - dodatkowe elementy zapewniające stabilność konstrukcji.
- 19. Możliwość rewizji** od środka urządzenia po demontażu wyłożenia Termotec.
- 20. Płotek wewnętrzny** - demontowalna listwa wykonana ze stali 4mm. Dodatkowo wzmacnia front wkładu.

Sterowanie przepływem powietrza za pomocą jednego regulatora



Ustawiając regulator dopływu powietrza - od 0 do 50% - powietrze kierowane jest na tylną ścianę komory spalania, co wspomaga proces spalania oraz efektywne spalanie gazów. Dodatkowo powietrze jest rozprowadzane za pomocą kanałów na szyby boczne oraz przednią, co zapewnia utrzymanie szyb w czystości.

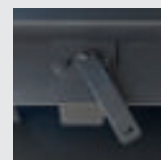

Ustawiając regulator dopływu powietrza - od 50% do 100% - powietrze jest dostarczane na tylną ścianę komory spalania oraz kanałami na szyby boczne i przednią. Dodatkowo powietrze kierowane jest pod ruszt kominka, co wspomaga proces rozpalania

Kominki serii PRO

FLOKI

Kominki FLOKI to paleniska typu smart, które zapewniają optymalizację procesu spalania dzięki rozbudowanemu systemowi dopowietrzenia. Opracowany przez nas materiał **Termotec** zastosowany jako wyłożenie paleniska **akumuluje ciepło i podnosi temperaturę spalania**. Z kolei unikalny system czystej szyby **zapewnia niezakłócony widok płomieni**.

Urządzenia wytwarzane są w pełni zautomatyzowanym procesie produkcyjnym, dzięki czemu gwarantujemy **najwyższą jakość i niespotykaną powtarzalność**.

Kominki **FLOKI** występują w kilkudziesięciu wersjach. Oferujemy różne rodzaje przeszkleń, a nawet gotowe zabudowy modułowe wykończone spiekami kwarcowym. Dzięki temu **każdy znajdzie dla siebie odpowiedni model**.



Zeskanuj kod, aby
dowiedzieć się więcej







Zakres mocy: **5 - 15 kW**

Sprawność cieplna: **do 85%**

Kominki serii PRO

FLOKI



Wyłożenie Termotec:

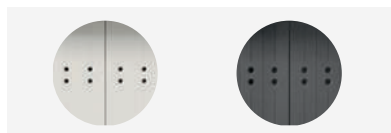

Wersja / przeszklenie:

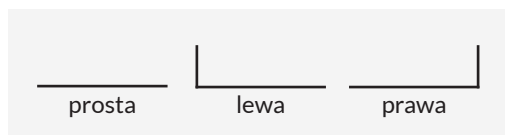

Spełnia kryteria
Ekoprojektu



Przeznaczony
do rekuperacji



Zgodność z normą
BImSchV2



FLOKI S
FLOKI S L/P

601x422



FLOKI M
FLOKI M L/P

732x419



FLOKI L
FLOKI L L/P

832x419



601x422



522x422



OPCJA FLOKI BOX

522x422



01. **Obrotowy wylot spalin** - możliwość obrotu czopucha o 360* pozwala na bezproblemowe ustawienie wkładu względem kominu.
02. **Odporna farba** - wkład pokryty specjalnie zaprojektowaną mieszanką farby, o zwiększonej odporności na zarysowania oraz charakteryzującą się jednolitą i gładką strukturą, farba odporna na działanie wysokich temperatur, nie wydziela zapachu.
03. **Drzwi stalowe** wykonane z zamkniętego profilu, stabilne i wytrzymałe na naprężenia.
04. **System czystej szyby** - zastosowanie kurtyny powietrznej pozwala utrzymać szybę w czystości.
05. **Szyba z dekokrem** nadaje nowoczesności i elegancji, optycznie powiększa front wkładu i gwarantuje doskonały widok ognia.
06. **Szkoło kominkowe** - najwyższej klasy ceramika żaroodporna renomowanej marki Schott. Posiada certyfikat jakości i bezpieczeństwa.
07. **Perforowana klamka** - jej specjalna konstrukcja sprawia, że się nadmiernie nie nagrzewa.
08. **Regulowane nogi** oparte na solidnych, jeszcze bardziej wytrzymałych śrubach. Zapewniają zwiększoną stabilność wkładu kominkowego. Umożliwiają równe i precyzyjne ustawienie kominka.
09. **Doprowadzenie powietrza z zewnątrz** - dostarczanie powietrza wyłącznie z zewnątrz. Regulacja dopływu za pomocą jednego regulatora gwarantuje precyzyjne kontrolowanie procesu spalania.
10. **Deflektor z wermikulitu**, który wydłuża drogę spalin. Proces ten podnosi również efektywność spalania oraz gwarantuje lepsze wykorzystanie energii.
11. **Wyłożenie TERMOTEC** - materiał, który zapewnia efektywne spalanie, akumuluje ciepło i podwyższa temperaturę w palenisku. Nadaje kominkowi elegancki wygląd. Występuje w kolorze białym lub czarnym.
12. **Dopowietrzenie komory spalania** - potrójny system doprowadzenia powietrza do wnętrza kominka, co pozwala na dokładną kontrolę spalania. Rozbudowany - powietrze dostarczane zarówno przez tylną, jak i boczną ścianę paleniska.
13. **Pogłębiona komora spalania** - specjalnie profilowana, pogłębiona płyta dolna, która zapewnia komfort podczas załadunku drewna. Zabezpiecza przed wypadaniem popiołu.
14. **Popielnik i ruszt** - trwały żeliwny ruszt, pod którym znajduje się wygodny i wymowany popielnik, co ułatwia utrzymanie go w czystości.

SPIEKI

STANDARD

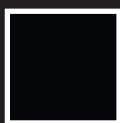

Nero Assoluto

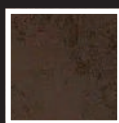

Oxide Moro

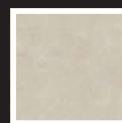

Fokos Sale

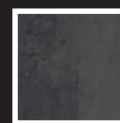

Petra Di Savola
Antracite

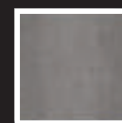

Petra Di Savola
Girgia

SPIEKI

NA ZAMÓWIENIE

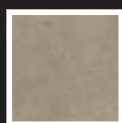

Focos Rena

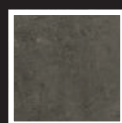

Focos Piombo

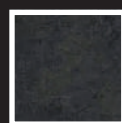

Focos Grafite

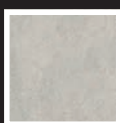

Petra Di Savola
Perla

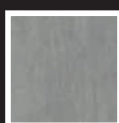

Cemento Girgio

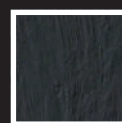

Ardesia Nero A
Spacco

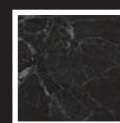

Nero Greco

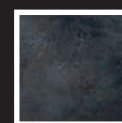

Ossido Nero

Kominki serii PRO

MB

Linia **MB** reprezentuje nowoczesne podejście do ogrzewania domu. Są to kominki dedykowane dla **najbardziej wymagających Klientów poszukujących efektywnego i ekologicznego rozwiązania**. Wyjątkowość kominków MB tkwi w **technologii bezrusztowej, która zapewnia równomierne spalanie na całej powierzchni paleniska**, tym samym maksymalizując wykorzystanie energii. Wykonana z wysokiej jakości stali **wzmocniona konstrukcja wkładu** sprawia, że **kominki MB** doskonale nadają się do realizacji z masami akumulacyjnymi i ciepłymi zabudów, które pozwalają na długotrwałe utrzymanie ciepła.

Mnogość wersji (**90 modeli w linii!**) zróżnicowanych pod względem rodzaju przeszklenia, systemu otwierania drzwi czy zakresu mocy sprawia, że **wśród kominków MB znajdziemy idealne rozwiązania na każde potrzeby**.



Zeskanuj kod, aby
dowiedzieć się więcej



MBN 680 P BS



MBM P BS GILOTYNA

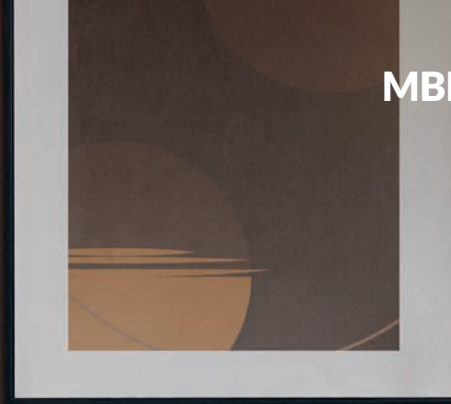

MBM L BS





Zakres mocy: **4 - 21 kW**

Sprawność cieplna: **do 86%**

Kominki serii PRO

MB



Wyłożenie Termotec:

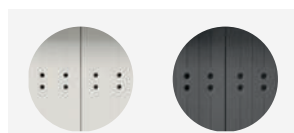

Wersja / przeszklenie:

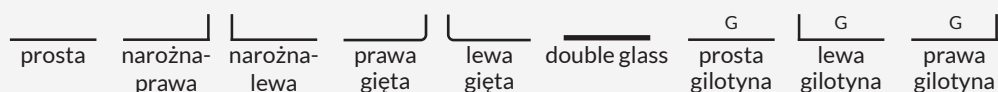

Spełnia kryteria Ekoprojektu



Przeznaczony do rekuperacji



Zgodność z normą BImSchV2



MBM

MBM BS L/P
MBM SG L/P
MBM G
MBM G BS L/P
MBM G SG BS L/P

☞ 535x413



MBZ

MBZ BS L/P
MBZ SG L/P
MBZ G
MBZ G BS L/P

☞ 584x474



MBO

MBO BS L/P
MBO SG L/P
MBO G
MBO G BS L/P

☞ 686x476



MBA

MBA BS L/P
MBA SG L/P
MBA G
MBA A BS L/P

☞ 686x536



MBN

MBN BS L/P
MBN SG L/P

☞ 457x474



MBN 680

MBN 680 BS L/P

☞ 402x626



- 01. Obrotowy wylot spalin** - możliwość obrotu czopucha o 360* pozwala na bezproblemowe ustawienie wkładu względem kominia.
- 02. Odporna farba** - wkład pokryty specjalnie zaprojektowaną mieszanką farby, o zwiększonej odporności na zarysowania oraz charakteryzującą się jednolitą i gładką strukturą, farba odporna na działanie wysokich temperatur, nie wydziela zapachu.
- 03. Drzwi stalowe** wykonane z pełnego profilu, który zapewnia odporność na odkształcenia pod wpływem wysokich temperatur
- 04. System czystej szyby** - zastosowanie kurtyny powietrznej pozwala utrzymać szybę w czystości.
- 05. Szyba z dekorem** nadaje nowoczesności i elegancji, optycznie powiększa front wkładu i gwarantuje doskonały widok ognia.
- 06. Szkło kominkowe** - najwyższej klasy ceramika żaroodporna renomowanej marki Schott. Posiada certyfikat jakości i bezpieczeństwa.
- 07. Perforowana klamka** - jej specjalna konstrukcja sprawia, że się nadmiernie nie nagrzewa.
- 08. Regulowane nogi**, które umożliwiają bezproblemowe wypoziomowanie i precyzyjne ustawienie wkładu.
- 09. Doprowadzenie powietrza z zewnątrz** - dostarczanie powietrza wyłącznie z zewnątrz. Regulacja dopływu za pomocą jednego regulatora gwarantuje precyzyjne kontrolowanie procesu spalania.
- 10. Deflektor stalowy**, który wydłuża drogę spalin, obniża ich temperaturę i powoduje lepsze dopalenie, co daje możliwość odzyskania większej ilości ciepła.
- 11. Wyłożenie TERMOTEC** - materiał, który zapewnia efektywne spalanie, akumuluje ciepło i podwyższa temperaturę w palenisku. Nadaje kominkowi elegancki wygląd. Występuje w kolorze białym lub czarnym.
- 12. Dopowietrzenie komory spalania** - rozbudowany, potrójny system doprowadzenia powietrza do wnętrza kominka, co pozwala na dokładną kontrolę spalania.
- 13. Pogłębiona komora spalania** - specjalnie profilowana, pogłębiona płyta dolna, która zapewnia komfort podczas załadunku drewna. Zabezpiecza przed wypadaniem popiołu.
- 14. Wkład bezrusztowy** - dopalanie na popiele, opał w kominku wypala się na minimalną ilość drobnego popiołu co przekłada się na maksymalne wykorzystanie energii z drewna.
- 15. Płomieniówki** - zwiększają powierzchnię wymiany ciepła i wydłużają obieg przepływu spalin. Przyczyniają się do obniżenia temperatury spalin, co przekłada się na wzrost efektywności spalania i mniejsze straty kominowe.



MODELE TYPU GILOTYNA:
MB100 G, MB120 G



MODELE DOSTĘPNE W WERSJI Z PŁASZCZEM WODNYM:
MBM PW, MBM BS PW L/P, MBZ PW, MBZ BS PW L/P, MBO PW,
MBO BS PW L/P, MBA PW, MBA BS PW L/P

Kominki serii PRO

NB

Seria kominków NB to idealny wybór dla osób poszukujących zarówno efektywności energetycznej, jak i nowoczesnego designu. Kluczowym aspektem tych kominków jest fakt, że **aż 70% wypromieniowania ciepła odbywa się przez szybę, co gwarantuje nie tylko doskonałe doświadczenie wizualne, ale także wydajne ogrzewanie pomieszczenia.**

Wkłady NB wyposażone są w ruszt, ułatwiający czyszczenie komory spalania, oraz w podwójny system otwierania drzwi - gilotyna do góry i boczne otwarcie, co ułatwia zarówno załadunek drewna, jak i czyszczenie szyby.

Cechą charakterystyczną **kominków NB** jest duże, **trójstronne przeszklenie**, które zapewnia **niezapomniany widok ognia**. Z kolei specjalnie zaprojektowany system czystej szyby znacząco **ogranicza osadzanie sadzy**, utrzymując czystość i **niezakłócony widok płomieni**.



Zeskanuj kod, aby
dowiedzieć się więcej



NBC 1000/400



NBC 800/400



NBC 500/500





Zakres mocy: **3 - 21 kW**

Sprawność cieplna: **do 84%**

Kominki serii PRO

NB



Wyłożenie Termotec:

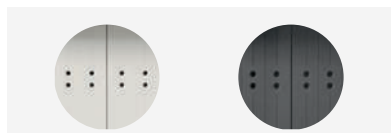

Wersja / przeszklenie:

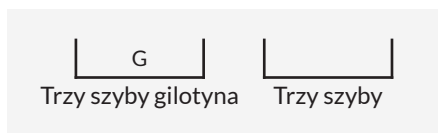

Spełnia kryteria Ekoprojektu



Przeznaczony do rekuperacji



Zgodność z normą BImSchV2



NBC 500/500

☞ 494x464



NBC 600/400

☞ 594x464



NBU 500/700

☞ 483x509



NBC 680/280

☞ 680x339



NBC 800/400

☞ 794x464



NBC 1000/400

☞ 994x464



NBC
BS L/P 680/280

☞ 402x626



- 01. Obrotowy wylot spalin** - możliwość obrotu czopucha o 360* pozwala na bezproblemowe ustawienie wkładu względem komina.
- 02. Odporna farba** - wkład pokryty specjalnie zaprojektowaną mieszanką farby, o zwiększonej odporności na zarysowania oraz charakteryzującą się jednolitą i gładką strukturą, farba odporna na działanie wysokich temperatur, nie wydziela zapachu.
- 03. Drzwi stalowe** wykonane z zamkniętego profilu, stabilne i wytrzymałe na naprężenia.
- 04. System czystej szyby** - zastosowanie kurtyny powietrznej pozwala utrzymać szybę w czystości.
- 05. Szyba z dekokrem** nadaje nowoczesności i elegancji, optycznie powiększa front wkładu i gwarantuje doskonały widok ognia.
- 06. Szkło kominkowe** - najwyższej klasy ceramika żaroodporna renomowanej marki Schott. Posiada certyfikat jakości i bezpieczeństwa.
- 07. System Lift Up** - autorski system otwierania drzwi, który gwarantuje płynne unoszenie i opuszczanie szyby. Zapewnia wysoki komfort użytkowania kominka.
- 08. Regulowane nogi**, które umożliwiają bezproblemowe wypoziomowanie i precyzyjne ustawienie wkładu.
- 09. Wygoda użytkowania** - drzwi wkładu posiadają zgrabny uchwyt pozwalający w łatwy sposób otwierać i zamykać tylko wybrane szyby.
- 10. Doprowadzenie powietrza z zewnątrz** - dostarczanie powietrza wyłącznie z zewnątrz. Regulacja dopływu za pomocą jednego regulatora gwarantuje precyzyjne kontrolowanie procesu spalania.
- 11. Przesłona wylotu**, która wydłuża drogę spalin. Proces ten podnosi efektywność spalania oraz gwarantuje lepsze wykorzystanie energii.
- 12. Wyłożenie TERMOTEC** - materiał, który zapewnia efektywne spalanie, akumuluje ciepło i podwyższa temperaturę w palenisku. Nadaje kominkowi elegancki wygląd. Występuje w kolorze białym lub czarnym.
- 13. Dopowietrzenie komory spalania** - rozbudowany, potrójny system doprowadzenia powietrza do wnętrza kominka, co pozwala na dokładną kontrolę spalania.
- 14. Popielnik i ruszt** - trwały żeliwny ruszt, pod którym znajduje się wygodny i wyjmowany popielnik, co ułatwia utrzymanie go w czystości.
- 15. Płomieniówki** - zwiększają powierzchnię wymiany ciepła i wydłużają obieg przepływu spalin. Przyczyniają się do obniżenia temperatury spalin, co przekłada się na wzrost efektywności spalania i mniejsze straty kominowe.

OPCJE

HOME EASY BOX



Bianco



Black



Indian



Zimbabwe Nero

NOWOŚĆ

NBC 500/500



Fokos Grafite



HEB BIANCO



HEB BLACK



HEB ZIMBABWE NERO



HEB INDIAN BLACK



NBC 500/500 Q/F/G

Kominki serii PRO

REGNOR

Kominki REGNOR to idealne rozwiązanie dla osób, które cenią sobie estetykę połączoną z funkcjonalnością, a także pragną wprowadzić do swojego domu element luksusu i przytulności. **Trójstronne przeszlenie** zapewnia nie tylko efektywne ogrzewanie wnętrza domu, ale także spektakularny widok palącego się ognia.

Doskonale dopracowany system otwierania drzwi typu lift-up zwiększa komfort użytkowania oraz gwarantuje bezawaryjne działanie przez wiele lat. **Zaawansowany mechanizm sterujący** pozwala na łatwą i precyzyjną regulację dopływu powietrza pierwotnego, wtórnego oraz kurtyny powietrznej, co gwarantuje optymalne spalanie.

Kominki REGNOR wyposażone są w **dwa deflektory** – stalowy oraz z wermikulitu – które zwiększają efektywność ogrzewania, tworząc wydłużony kanał konwekcyjny dla spalin. Dodatkowo, minimalny stalowy szpros z elastyczną uszczelką zapewnia maksymalną szczelność, co przekłada się na zwiększoną wydajność cieplną oraz oszczędność w eksploatacji.



Zeskanuj kod, aby
dowiedzieć się więcej



REGNOR 800/400





Zakres mocy: **4 - 10 kW**

Sprawność cieplna: **do 82%**

Kominki serii PRO

REGNOR



Wyłożenie Termotec:

Wersja / przeszklenie:

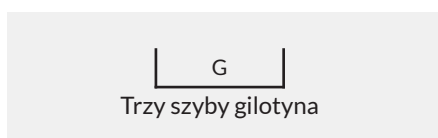
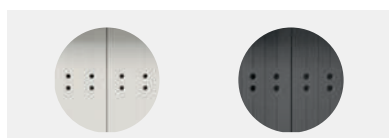

Spełnia kryteria Ekoprojektu



Przeznaczony do rekuperacji



Zgodność z normą BImSchV2



REGNOR 500/500

483X509



REGNOR 500/700

485X509



REGNOR 600/400

583X509



REGNOR 680/280

680X420



REGNOR 800/400

787X494

- 01. Obrotowy wylot spalin** - możliwość obrotu czopucha o 360* pozwala na bezproblemowe ustawienie wkładu względem kominia.
- 02. Odporna farba** - wkład pokryty specjalnie zaprojektowaną mieszanką farby, o zwiększonej odporności na zarysowania oraz charakteryzującą się jednolitą i gładką strukturą, farba odporna na działanie wysokich temperatur, nie wydziela zapachu.

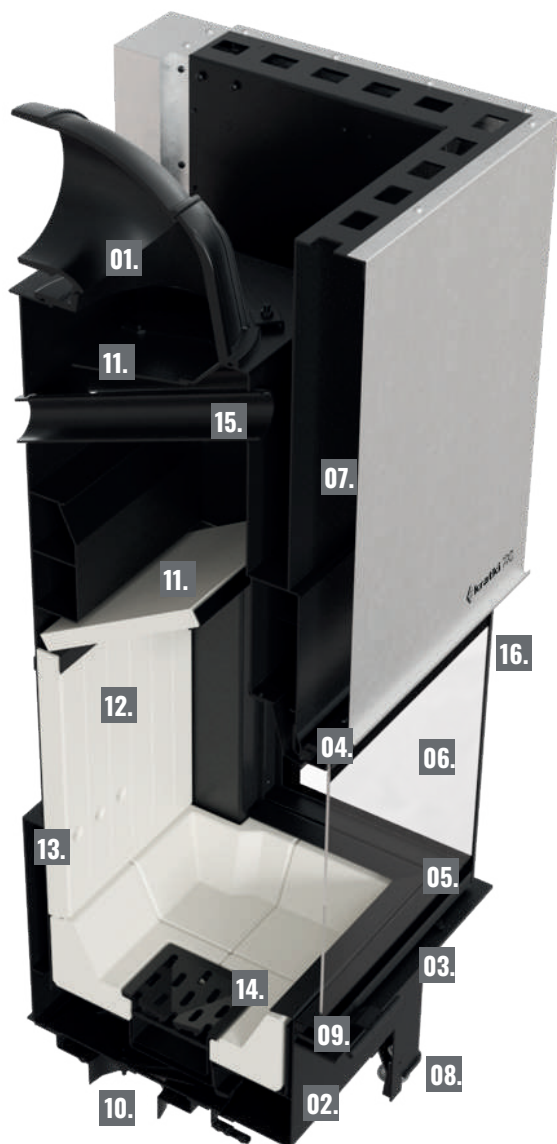

- 03. Drzwi stalowe** wykonane z zamkniętego profilu, stabilne i wytrzymałe na naprężenia.
- 04. System czystej szyby** - zastosowanie kurtyny powietrznej pozwala utrzymać szybę w czystości.
- 05. Szyba z dekorem** nadaje nowoczesności i elegancji, optycznie powiększa front wkładu i gwarantuje doskonały widok ognia.
- 06. Szkło kominkowe** - najwyższej klasy ceramika żaroodporna renomowanej marki Schott. Posiada certyfikat jakości i bezpieczeństwa.
- 07. System Lift Up** - autorski system otwierania drzwi, który gwarantuje płynne unoszenie i opuszczanie szyby. Zapewnia wysoki komfort użytkowania kominka.
- 08. Regulowane nogi**, które umożliwiają bezproblemowe wypoziomowanie i precyzyjne ustawienie wkładu.
- 09. Podwójny system otwierania drzwi** - do góry (mechanizm gilotyna) oraz na bok – zarówno z lewej jak i prawej strony - umożliwia łatwy załadunek drewna i wygodne czyszczenie szyby, co sprawia na łatwość i komfort użytkowania.
- 10. Doprowadzenie powietrza z zewnątrz** - dostarczanie powietrza wyłącznie z zewnątrz. Regulacja dopływu za pomocą jednego regulatora gwarantuje precyzyjne kontrolowanie procesu spalania. Przepustnica obrotowa z podkładką teflonową osadzoną na tulei z brązu zapewniającą bezproblemową, lekką i cichą pracę regulatora
- 11. System deflektorów** - urządzenie wyposażone w dwa deflektory: stalowy i z wermikulitu. Zwiększa to efektywność spalania oraz gwarantuje lepsze wykorzystanie energii.
- 12. Wyłożenie TERMOTEC** - materiał, który zapewnia efektywne spalanie, akumuluje ciepło i podwyższa temperaturę w palenisku. Nadaje kominkowi elegancki wygląd. Występuje w kolorze białym lub czarnym.
- 13. System przepływu powietrza** - innowacyjny, autorski system, który gwarantuje optymalizację procesu spalania oraz znacznie ułatwia jego kontrolę. Sterowanie za pomocą jednego regulatora.
- 14. Popielnik i ruszt** - trwały żeliwny ruszt, pod którym znajduje się wygodny i wymiowy popielnik, co ułatwia utrzymanie go w czystości.
- 15. Płomieniówki** - zwiększają powierzchnię wymiany ciepła. Przyczyniają się do obniżenia temperatury spalin, co przekłada się na wzrost efektywności spalania i mniejsze straty kominowe.
- 16. Stalowy szpros** - minimalny szpros stalowy z elastyczną uszczelką zapewnia maksymalną szczelność paleniska. Dodatkowo nadaje kominkowi nowoczesnego stylu.
- 17. Króćce transportowe** - zintegrowane z korpusem króćce transportowe pozwalają na komfortowe umiejscowienie urządzenia w miejscu docelowej instalacji. Uchwyty do transportu nie stanowią wyposażenia kominka.

Sterowanie przepływem powietrza za pomocą jednego regulatora



Ustawiając regulator dopływu powietrza - od 0 do 50% - powietrze kierowane jest na tylną ścianę komory spalania, co wspomaga proces spalania oraz efektywne spalanie gazów. Dodatkowo powietrze jest rozprowadzane za pomocą kanałów na szyby boczne oraz przednią, co zapewnia utrzymanie szyb w czystości.



Ustawiając regulator dopływu powietrza - od 50% do 100% - powietrze jest dostarczane na tylną ścianę komory spalania oraz kanałami na szyby boczne i przednią. Dodatkowo powietrze kierowane jest pod ruszt kominka, co wspomaga proces rozpalania

Kominki serii PRO

NADIA

Linia kominków NADIA łączy w sobie elegancję i innowacyjność, oferując modele dostosowane do różnych potrzeb i gustów.

Nadia 14 z jej przestronnym wnętrzem jest idealna do wyeksponowania ognia w dużych przestrzeniach, tworząc niezapomniane wrażenia wizualne. **Nadia 13** z kolei, doskonale wpasowuje się w tradycyjne, angielskie zabudowy portalowe, nadając wnętrzom klasycznego uroku. **Nadia 8** i **Nadia 9** oferują niezaburzoną, pionową wizję ognia – idealnie pasują do mniejszych przestrzeni i wnęk przy kominach. **Nadia 10**, o bardziej tradycyjnej formie, świetnie komponuje się z zabudowami kaflowymi, dodając wnętrzom ciepła i domowego klimatu.

Wszystkie modele linii **NADIA** charakteryzują się równomiernym spalaniem na całej powierzchni paleniska, dzięki zastosowaniu technologii bezrusztowej. **To rozwiązanie nie tylko ułatwia utrzymanie czystości, ale także zapewnia efektywniejsze wykorzystanie ciepła.**



Zeskanuj kod, aby
dowiedzieć się więcej



NADIA 13



14 L BS GILOTYNA



NADIA KAFEL





Zakres mocy: **3 - 17 kW**

Sprawność cieplna: **do 82%**

Kominki serii PRO

NADIA



Wyłożenie Termotec:

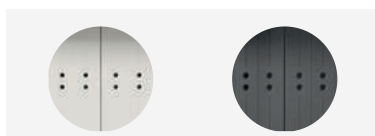

Wersja / przeszklenie:

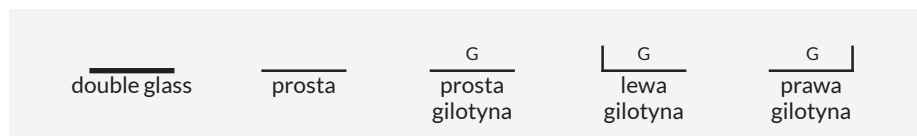

Spełnia kryteria Ekoprojektu



Przeznaczony do rekuperacji



Zgodność z normą BImSchV2



Możliwość zmiany strony otwierania drzwi



NADIA 8

410x482



NADIA 9

407x647



NADIA 10
NADIA 10 G

610x460



NADIA 12
NADIA 12 G

757x460



NADIA 13
NADIA 13 G

760x612



NADIA 14
NADIA 14 G
NADIA 14 BS G L/P

902x411



- 01. Obrotowy wylot spalin** - możliwość obrotu czopucha o 360* pozwala na bezproblemowe ustawienie wkładu względem komina.
- 02. Odporna farba** - wkład pokryty specjalnie zaprojektowaną mieszanką farby, o zwiększonej odporności na zarysowania oraz charakteryzującą się jednolitą i gładką strukturą, farba odporna na działanie wysokich temperatur, nie wydziela zapachu.
- 03. Drzwi stalowe** wykonane z zamkniętego profilu, stabilne i wytrzymałe na naprężenia.
- 04. System czystej szyby** - zastosowanie kurtyny powietrznej pozwala utrzymać szybę w czystości.
- 05. Szyba z dekokrem** nadaje nowoczesności i elegancji, optycznie powiększa front wkładu i gwarantuje doskonały widok ognia.
- 06. Szkło kominkowe** - najwyższej klasy ceramika żaroodporna renomowanej marki Schott. Posiada certyfikat jakości i bezpieczeństwa.
- 07. Kłamka** - Drzwi wkładu posiadają nowoczesną kłamkę ślizgową.
- 08. Regulowane nogi**, które umożliwiają bezproblemowe wypoziomowanie i precyzyjne ustawienie wkładu.
- 09. Doprowadzenie powietrza z zewnątrz** - dostarczanie powietrza wyłącznie z zewnątrz. Regulacja dopływu za pomocą jednego regulatora gwarantuje precyzyjne kontrolowanie procesu spalania.
- 10. Deflektor stalowy**, który wydłuża drogę spalin, obniża ich temperaturę i powoduje lepsze dopalenie, co daje możliwość odzyskania większej ilości ciepła.
- 11. Wyłożenie TERMOTEC** - materiał, który zapewnia efektywne spalanie, akumuluje ciepło i podwyższa temperaturę w palenisku. Nadaje kominkowi elegancki wygląd. Występuje w kolorze białym lub czarnym.
- 12. Dopowietrzenie komory spalania** - rozbudowany, potrójny system doprowadzenia powietrza do wnętrza kominka, co pozwala na dokładną kontrolę spalania.
- 13. Sześciokątna komora spalania** - unikalna sześciokątna komora wpływa na czystość spalania, komfort użytkowania oraz poprawia efektywność energetyczną, ponieważ umożliwia równomierne rozprządzenie ciepła wewnątrz paleniska.
- 14. Wkład bezrusztowy** - dopalanie na popiele, opat w kominku wypala się na minimalną ilość drobnego popiołu co przekłada się na maksymalne wykorzystanie energii z drewna.

OPCJA W RUSTYKALNEJ ZABUDOWIE - KAFEL

NADIA MILANO

Wkład kominkowy Nadia ubrany w kafle w stylu retro **idealnie wpasowuje się w stylizowane wnętrza**. Jednocześnie, dzięki prostej, geometrycznej budowie, **odnajdzie się także w nowoczesnych przestrzeniach**.

NADIA MILANO to doskonałe połączenie tradycji i nowoczesności. Obudowa wykonana z kafli wpływa na **wydłużenie czasu oddawania ciepła**, co stanowi dodatkowe źródło ogrzewania po wygaszeniu paleniska.



Kominki serii PRO

VN

Linia kominków VN jest synonimem nowoczesności i zaawansowanej technologii.

Wkłady typu slim z bocznym przeszkleniem i mechanizmem gilotyny zapewniają nie tylko **wygodę użytkowania, ale również doskonałą wizję ognia**. Idealnie pasują do mniejszych powierzchni.

Zastosowane rozwiązania, m.in. drzwi wykonane z zamkniętego profilu, rozbudowany, potrójny system dopowietrzenia paleniska, specjalnie opracowany mechanizm gilotyny, obrotowy wylot spalin czy regulowane nóżki **gwarantują nie tylko najwyższą jakość, ale również łatwość instalacji**.

Każdy model z **linii VN** podlega rygorystycznej kontroli jakości, tak aby zapewnić **wytrzymałość i bezpieczeństwo użytkowania na najwyższym poziomie**.



Zeskanuj kod, aby
dowiedzieć się więcej







Zakres mocy: **3.5 - 17 kW**

Sprawność cieplna: **do 84%**

Kominki serii PRO

VN



Wyłożenie Termotec:

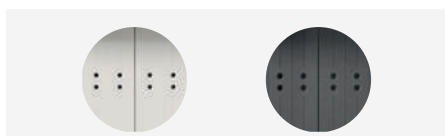

Wersja / przeszklenie:

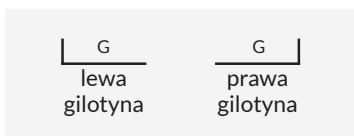

Spełnia kryteria
Ekoprojektu



Przeznaczony
do rekuperacji



Zgodność z normą
BlmSchV2



VNL 480/480

☞ 452x452



VNP 480/480

☞ 452x452



VNL 610/430

☞ 582x430



VNP 610/430

☞ 582x430

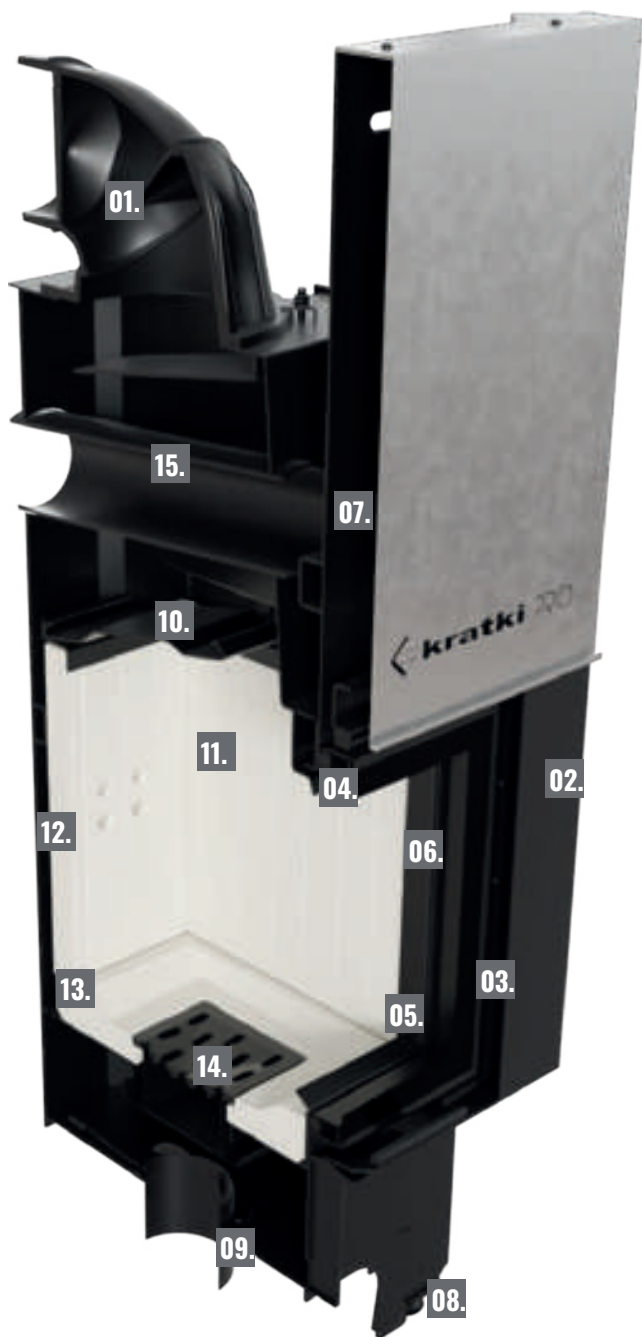

- 01. Obrotowy wylot spalin** - możliwość obrotu czopucha o 360* pozwala na bezproblemowe ustawienie wkładu względem komina.
- 02. Odporna farba** - wkład pokryty specjalnie zaprojektowaną mieszanką farby, o zwiększonej odporności na zarysowania oraz charakteryzującą się jednolitą i gładką strukturą, farba odporna na działanie wysokich temperatur, nie wydziela zapachu.
- 03. Drzwi stalowe** wykonane z zamkniętego profilu, stabilne i wytrzymałe na naprężenia.
- 04. System czystej szyby** - zastosowanie kurtyny powietrznej pozwala utrzymać szybę w czystości.
- 05. Szyba z dekokrem** nadaje nowoczesności i elegancji, optycznie powiększa front wkładu i gwarantuje doskonały widok ognia.
- 06. Szkło kominkowe** - najwyższej klasy ceramika żaroodporna renomowanej marki Schott. Posiada certyfikat jakości i bezpieczeństwa.
- 07. System Lift Up** - autorski system otwierania drzwi, który gwarantuje płynne unoszenie i opuszczanie szyby. Zapewnia wysoki komfort użytkownika kominka.
- 08. Regulowane nogi**, które umożliwiają bezproblemowe wypoziomowanie i precyzyjne ustawienie wkładu.
- 09. Doprowadzenie powietrza z zewnątrz** - dostarczanie powietrza wyłącznie z zewnątrz. Regulacja dopływu za pomocą jednego regulatora gwarantuje precyzyjne kontrolowanie procesu spalania.
- 10. Deflektor** - urządzenie wyposażone w dwa deflektory. Zwiększa to efektywność spalania oraz gwarantuje lepsze wykorzystanie energii.
- 11. Wyłożenie TERMOTEC** - materiał, który zapewnia efektywne spalanie, akumuluje ciepło i podwyższa temperaturę w palenisku. Nadaje kominkowi elegancki wygląd. Występuje w kolorze białym lub czarnym.
- 12. Dopowietrzenie komory spalania** - rozbudowany, potrójny system doprowadzenia powietrza do wnętrza kominka, co pozwala na dokładną kontrolę spalania.
- 13. Pogłębiona komora spalania** - specjalnie profilowana, pogłębiona płyta dolna, która zapewnia komfort podczas załadunku drewna. Zabezpiecza przed wypadaniem popiołu.
- 14. Popielnik i ruszt** - trwały żeliwny ruszt, pod którym znajduje się wygodny i wyjmowany popielnik, co ułatwia utrzymanie go w czystości.
- 15. Płomieniówki** - zwiększają powierzchnię wymiany ciepła i wydłużają obieg przepływu spalin. Przyczyniają się do obniżenia temperatury spalin, co przekłada się na wzrost efektywności spalania i mniejsze straty kominowe.



VNL 700/480

672x490



VNP 700/480

672x490



VNL 810/410

782x490



VNP 810/410

782x490

Kominki serii PRO

ZOSIA

ZOSIA to doskonałe połączenie tradycji i nowoczesności. Wkład kominkowy o dużej, żeliwnej komorze spalania. Ze względu na swoją szczelność nadaje się do domów z rekuperacją. Ponadto **świetne parametry techniczne** sprawiają, że jest to **wkład spełniający wymogi Ekoprojektu i niemieckiej normy BImSchV 2.**

Użytkowanie jest znacznie ułatwione m.in. dzięki **dwuczęściowemu rusztowi, wyjmowanemu pojemnikowi na popiół, płótkowi zabezpieczającemu przed wypadnięciem drewna czy podwójnej płycie tylnej z łatwą możliwością demontażu wewnętrznych pleców.** Gęsto rozmieszczone radiatory oraz ścianki paleniska wykonane z wysokiej jakości żeliwa o grubości 8 mm **gwarantują bezpieczeństwo pracy na długie lata.** Dodatkowym atutem kominka jest **niezwykle efektowny i nowoczesny front wkładu,** który gwarantuje doskonałą wizję ognia.



Zeskanuj kod, aby
dowiedzieć się więcej







Zakres mocy: **6 - 15.5 kW**

Sprawność cieplna: **do 83%**

Kominki serii PRO

ZOSIA

Wersja / przeszklenie:

prosta



Spełnia kryteria
Ekoprojektu



Przeznaczony
do rekuperacji



Zgodność z normą
BlmSchV2



ZOSIA PF

📏 639x478



ZOSIA DECO

📏 639x478



ZOSIA PW DECO

📏 639x478



- 01. Zewnętrzne radiatory** - dzięki zastosowaniu takiego rozwiązania powierzchnia oddawania ciepła do otoczenia jest dużo większa, a jednocześnie zwiększona jest masa kominka.
- 02. Odporna farba** - wkład pokryty specjalnie zaprojektowaną mieszanką farby, o zwiększonej odporności na zarysowania oraz charakteryzującą się jednolitą i gładką strukturą, farba odporna na działanie wysokich temperatur, nie wydziela zapachu.
- 03. Drzwi stalowe** wykonane z zamkniętego, giętego profilu, stabilne i wytrzymałe na naprężenia (dotyczy modelu ZOSIA DECO).
- 04. System czystej szyby** - zastosowanie kurtyny powietrznej pozwala utrzymać szybę w czystości.
- 05. Szyba z dekokrem** nadaje nowoczesności i elegancji, optycznie powiększa front wkładu i gwarantuje doskonały widok ognia.
- 06. Szkło kominkowe** - najwyższej klasy ceramika żaroodporna renomowanej marki Schott. Posiada certyfikat jakości i bezpieczeństwa.
- 07. Perforowana klamka** - jej specjalna konstrukcja sprawia, że się nadmiernie nie nagrzewa.
- 08. Doprowadzenie powietrza z zewnątrz** - dostarczanie powietrza wyłącznie z zewnątrz. Regulacja dopływu za pomocą jednego regulatora gwarantuje precyzyjne kontrolowanie procesu spalania.
- 09. Deflektor**, który wydłuża drogę spalin, obniża ich temperaturę i powoduje lepsze dopalenie, co daje możliwość odzyskania większej ilości ciepła.
- 10. Dopowietrzenie komory spalania** - rozbudowany, potrójny system doprowadzenia powietrza do wnętrza kominka, co pozwala na dokładną kontrolę spalania.
- 11. Wymowany płótek**, który zabezpiecza przed wypadnięciem drewna z paleniska
- 12. Popielnik i ruszt** - trwały żeliwny, dwuczęściowy ruszt, pod którym znajduje się wygodny i wymowany popielnik, co ułatwia utrzymanie wkładu w czystości.
- 13. Podwójna płyta tylna** - z łatwą możliwością demontażu wewnętrznych pleców.



Regulacja powietrza dostarczanego pod ruszt

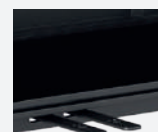

Regulacja dółotu powietrza doprowadzanego na ścianę tylną tzw. powietrze wtórne

Kominki serii PRO

LEO

Kominki gazowe LEO to perfekcyjne urządzenia, które łączą w sobie **piękną wizję ognia, ciepło i unikalną atmosferę**, jak w przypadku kominków na drewno. Dodatkowo **niespotykany komfort użytkowania, radość z ognia w sekundę** po kliknięciu pilota lub smartfona oraz brak ograniczeń.

Stawiając na **kominki LEO** wybierasz innowacyjne rozwiązania, dzięki którym otrzymujesz to, co najważniejsze – **spokój i bezpieczeństwo**. Hermetycznie zamknięta komora spalania, system odcinający dopływ gazu czy **specjalnie zaprojektowany palnik ceramiczny dbają o bezawaryjną pracę**. Co ważne **kominki LEO** nie wymagają zewnętrznego źródła zasilania, zatem mogą pracować nawet przy braku prądu.

Kominki gazowe LEO nie uznają ograniczeń. Są dostosowane do palenia **zarówno gazem ziemnym (sieciowym), jak i z butli (LPG)**. Jeśli dom nie posiada tradycyjnego komina, to **LEO** można podłączyć do systemu przewodów koncentrycznych. Dzięki temu **instalacja jest możliwa w pomieszczeniach bez komina**.



Zeskanuj kod, aby
dowiedzieć się więcej



LEO 45/68 L



LEO 100 LP



LEO 70 LP





Zakres mocy: **3.5 - 12.5 kW**

Sprawność cieplna: **do 91.9%**

Kominki serii PRO

LEO



Sterowanie za pomocą:

Wersja / przeszklenie:



Smartfona



Pilota



prosta



narożna
lewa



narożna
prawa



trzy szyby

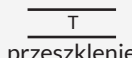

przeszklenie
tunel

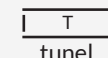

tunel
lewy/prawy



LPG / NG
*w zależności od wersji
urządzenia



Przeznaczony
do rekuperacji



Niezależne zasilanie
*możliwość doposażenia
o moduł zasilający



LEO 45/68
LEO 45/68 L/P
LEO 45/68 LP

📏 450x680



LEO 70
LEO 70 L/P
LEO 70 LP

📏 696x355



LEO 76/62
LEO 76/62 L/P
LEO 76/62 LP

📏 760x620



LEO 100
LEO 100 L/P
LEO 100 LP
LEO 100 TUNEL, TUNEL LP

📏 1042x355



LEO 200
LEO 200 L/P
LEO 200 LP

📏 1952x357



- 01. Brak ograniczeń** - możliwość podłączenia urządzenia do systemu przewodów koncentrycznych, dzięki czemu instalacja jest możliwa w pomieszczeniach bez komina.
- 02. Stalowa rama** - precyzyjnie wykonana z zamkniętego profilu, stabilna i wytrzymała na naprężenia.
- 03. Niezaktócona wizja ognia** - dzięki niewidocznej ramce fasady i minimalnej ilości widocznych elementów stalowych.
- 04. Zdalne sterowanie** - wygodne sterowanie za pomocą pilota lub aplikacji na smartfonie czy tablecie.
- 05. System kontroli bezpieczeństwa** - mechanizmy, które wspierają szczelność i prawidłowy przepływ gazu w układzie kominka.
- 06. Regulowane nogi**, które umożliwiają bezproblemowe wyziomowanie i precyzyjne ustawienie wkładu.
- 07. Specjalnie zaprojektowany palnik** - każdy nasz model wyposażony został w najwyższej jakości palnik ceramiczny, który zapewnia realistyczną wizję ognia.
- 08. Ozdoby w standardzie** - w zestawie z kominkiem otrzymujesz ozdobne drewnienka ceramiczne imitujące prawdziwe polana.
- 09. Szyba TRUEVIEW** - doskonałe przeszklenie wzmacniające intensywność ognia.
- 10. Czystość** - brak popiołu i brudzących osadów – zawsze czysta szyba i wnętrze kominka.
- 11. Szczelna komora spalania** - hermetycznie zamknięta komora spalania, która daje najwyższy stopień bezpieczeństwa.
- 12. Możliwość wyboru paliwa** - wkład przystosowany do palenia gazem ziemnym lub LPG.

DEKORACJA

DODATKOWE AKCESORIA I DEKORACJE DO KOMINKÓW GAZOWYCH



DRZAZGI CERAMICZNE
SPLINTERS



JODŁA
CERAMICZNA



DREWIENKA
CERAMICZNE



PŁATKI CERAMICZNE
BLACK FLAKES



PŁATKI CERAMICZNE
GREY FLAKES



POLANA
CHARCOAL



IMITACJA
WĘGLA



KAMYKI OZDOBNE
KRYSZTAŁ TRANSPARENTNY













KAMYKI OZDOBNE
KRYSZTAŁ CZARNY



















GLOW FLAME
WŁÓKNA ŻAROWE









KOMINKI

PARAMETRY TECHNICZNE





											
LUCY/12/NEW	12	5.0 - 15.0	80	0.1	15	105.40	270	200	A	✓	✓
LUCY/12/SLIM	8	3.0 - 10.0	83	0.09	9	109.30	180	160	A+	✓	✓
LUCY/14/NEW	14	6.0 - 17.0	81	0.1	18	106.71	265	200	A	✓	✓
LUCY/14/SLIM	10	4.0 - 12.0	85	0.09	19	111.90	172	160	A+	✓	✓
LUCY/15/NEW	15	6.5 - 18.5	81	0.1	19	106.71	263	200	A	✓	✓
LUCY/16/NEW	16	7.0 - 20.0	81	0.09	20	106.71	260	200	A	✓	✓
FLOKI S	8	5.0 - 11.0	79.7	0.08	19	106.71	270	160	A	✓	✓
FLOKI M	10	7.0 - 13.0	83	0.09	28	110.4	240	200	A+	✓	✓
FLOKI L	12	9.0 - 15.0	85	0.1	17	106	260	200	A+	✓	✓
MBM	10	4.5 - 12.5	81	0.1	28	106.71	235	200	A	✓	✓
MBZ	13	6.0 - 16.0	81	0.09	27	106.71	235	200	A	✓	✓
MBO	15	7.0 - 19.0	83	0.09	30	109.32	240	200	A+	✓	✓
MBA	17	8.0 - 21.0	80	0.09	35	105.40	250	200	A	✓	✓
MBN	8	4.0 - 11.0	80	0.1	21	105.40	255	200	A	✓	✓
MBN 680	10	5.0 - 12.0	81	0.1	30	108.50	261	200	A+	✓	✓
MB 100 G	14	6.0 - 17.0	82	0.1	27	108.01	220	200	A	✓	✓
MB 120 G	22	10.0 - 27.0	80	0.1	11	105.40	240	200	A	✓	✓
NBC 7 680/280	7	3.0 - 9.0	83	0.1	29	105.40	199	160	A	✓	✓
NBC 8 500/500	8	3.5 - 10.0	83	0.09	38	105.40	198	200	A	✓	✓
NBC 9 600/400	9	4.0 - 11.0	84	0.09	22	105.40	192	200	A	✓	✓
NBC 10 800/400	10	5.0 - 13.0	83	0.06	27	106.71	191	200	A	✓	✓
NBC 15 1000/400	15	7 - 21	78	0.1	24	103	270	200	A	✓	✓
NBU 11 500/700	11	4.5 - 14.0	83	0.09	17	109.30	180	200	A+	✓	✓
REGNOR 500/500	7	5.0 - 9.0	80	0.092	34	106	209	200	A	✓	✓
REGNOR 500/700	8	4.0 - 10.0	79.9	0.096	18	106	241	200	A	✓	✓
REGNOR 600/400	7	5.0 - 9.0	82	0.089	25	109	188	200	A+	✓	✓
REGNOR 680/280	6	4.0 - 8.0	77.7	0.091	31	103	256	160	A	✓	✓
REGNOR 800/400	8	4.0 - 10.0	80	0.084	15	106	207	200	A	✓	✓
NADIA/8	7	3.0 - 9.0	80	0.1	38	105.40	245	200	A	✓	✓
NADIA/9	9	5.0 - 11.0	80	0.1	35	105.40	251	200	A	✓	✓
NADIA/10	10	5.0 - 12.5	80	0.1	32	105.40	255	200	A	✓	✓
NADIA/12	12	8.0 - 16.0	80	0.08	36	105.40	245	200	A	✓	✓
NADIA/13	13	6.0 - 16.5	81	0.08	37	106.71	240	200	A	✓	✓
NADIA/14	14	6.5 - 17.0	80	0.09	37	105.40	245	200	A	✓	✓
VN 610/430	9	3.5 - 11.0	81	0.09	23	106.71	285	200	A	✓	
VN 480/480	8	3.5 - 10.0	84	0.1	33	111.01	285	200	A+	✓	
VN 700/480	12	5.0 - 15.0	82	0.1	27	108	240	200	A+	✓	
VN 810/410	14	6.0 - 17.0	82	0.09	13	108	245	200	A+	✓	
ZOSIA	12	6.0 - 15.5	83	0.10	22	109.32	209	200	A+	✓	✓
ZOSIA DECO	12	6.0 - 15.5	83	0.10	22	109.32	209	200	A+	✓	✓

																
✓	202.35	35	610x460	≥900	≥700	✓	✓	✓	✓							
✓	155	35	610x482	≥700	≥500	✓	✓	✓								
✓	216.94	40	760x460	≥900	≥700	✓	✓	✓	✓							
✓	180	40	760x480	≥700	≥500	✓	✓	✓								
✓	258.46	40	760x590	≥900	≥700	✓										
✓	239.65	50	905x411	≥1000	≥800	✓			✓							
✓	136	40	601x422	≥700	≥500	✓	✓	✓								
✓	160	50	732x419	≥700	≥500	✓	✓	✓								
✓	169	50	832x419	≥700	≥500	✓	✓	✓								
✓	161	50	535x413	≥700	≥500	✓	✓	✓			✓		✓	✓	✓	
✓	185	50	584x474	≥900	≥700	✓	✓	✓			✓		✓	✓	✓	
✓	214	50	686x476	≥900	≥700	✓	✓	✓			✓		✓	✓	✓	
✓	222	50	686x536	≥1000	≥800	✓	✓	✓			✓		✓	✓	✓	
✓	159	30	457x474	≥700	≥500	✓	✓	✓			✓					
✓	159	30	402x626	≥700	≥500	✓	✓	✓								
✓	327	50	955x314	≥900	≥700								✓			
✓	396	50	1155x384	≥1000	≥800								✓			
✓	188	40	680x339	≥700	≥500											✓
✓	238	40	494x464	≥700	≥500											✓
✓	235	30	594x464	≥700	≥500											✓
✓	275	30	794x464	≥700	≥500											✓
✓	-	-	994x464	≥700	≥500											✓
✓	299	50	483x509	≥900	≥700											✓
✓	302	30	483x509	≥700	≥500											✓
✓	354	30	485x509	≥700	≥500											✓
✓	267	30	583x509	≥700	≥500											✓
✓	240	30	680x420	≥700	≥500											✓
✓	305	50	787x494	≥700	≥500											✓
✓	106	30	410x482	≥700	≥500	✓										
✓	128	32	407x647	≥700	≥500	✓										
✓	128	35	610x460	≥900	≥700	✓							✓			
✓	149	40	757x460	≥900	≥700	✓							✓			
✓	178	40	760x612	≥900	≥700	✓							✓			
✓	173	50	902x411	≥900	≥700	✓							✓	✓	✓	
✓	204	40	582x430	≥700	≥500									✓	✓	
✓	198	30	452x452	≥700	≥500									✓	✓	
✓	250	40	672x490	≥900	≥700									✓	✓	
✓	261	40	782x490	≥900	≥700									✓	✓	
✓	194	50	639x478	≥900	≥700	✓										
✓	184	50	639x478	≥900	≥700	✓										

OZNACZENIA W TABELI

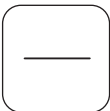
	Minimalne wymagane pole czynne krater wylotowych		Klasa energetyczna
	Minimalne wymagane pole czynne krater wlotowych		Ciśnienie robocze (bar)
	Moc nominalna (kW)		Współczynnik efektywności energetycznej EEI
	Zakres mocy grzewczej (kW)		Dolot powietrza - króciec montowany do wkładu kominkowego, który ma na celu doprowadzenie świeżego powietrza do paleniska z zewnątrz budynku
	Sprawność cieplna (%)		Ruchomy ruszt, dzięki któremu można łatwo wymieść popiół
	Średnica czopucha (mm)		Deflektor / liczba deflektorów wydłużających drogę spalania
	Pojemność wody (l)		Spełnia kryteria BlmSchV2
	Długość polan (mm)		Spełnia kryteria Ekoprojektu
	CO - Emisja (przy 13% O ₂) ≤ podawana w %		Spełnia kryteria Flamme Verte
	Emisja pyłków (mg/Nm ³)		Nadaje się do domów z rekuperacją
	Temperatura spalin (°C)		Wymiary przeszklenia

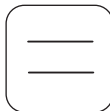
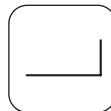
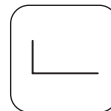
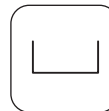
PRZESZKLENIA

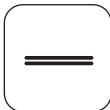
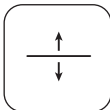
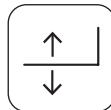
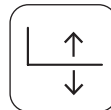
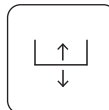
					
Proste	Zaokrąglone / gięte	Tunel	Narożne prawe	Narożne lewe	Trzy szyby
					
Szyba gięta	Double glass	Front gilotyna	Narożne prawe gilotyna	Narożne lewe gilotyna	Trzy szyby gilotyna



LUFT PROSTY



LUFT NAROŻNY



KRATKA Z ŻALUZJĄ / KRATKA RUSTYKALNA / KRATKA RUSTYKALNA Z ŻALUZJĄ / KRATKA PROSTA / KRATKA WIND / OKRĄGŁA FI / KRATKA ABC / KRATKA OZDOBNA / KRATKA FRESH

KRATKI KOMINKOWE

Mnogość wzorów i form w naszej ofercie sprawia, iż kratki to nie tylko zwykłe zakończenie kanału ciepłego lub wentylacyjnego, lecz bardzo ważny element wystroju i dekoracji wnętrza.



TERMOTEC

Wyłożenie kominka, które akumuluje ciepło i podwyższa temperaturę w palenisku. Nadaje kominkowi elegancki wygląd. Występuje w kolorze białym lub czarnym. **Opcjonalne czarne wyłożenie dostępne dla wszystkich modeli.**

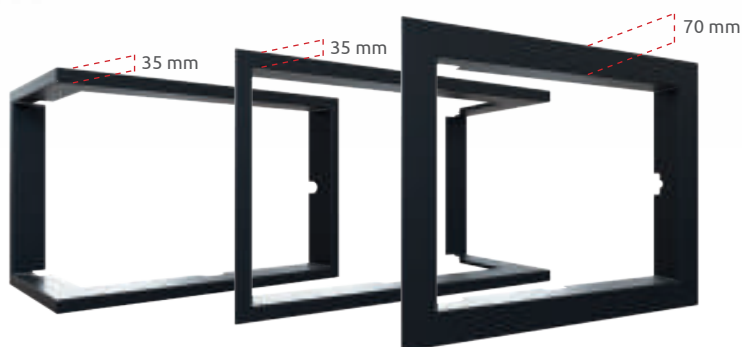

MASKOWNICE

Maskownice dostępne na wcisk oraz na magnesy do wszystkich wersji przeszklenia.

Szerokości:

- 35 mm
- 70 mm



Kratki.pl Marek Bal
ul. Gombrowicza 4, Wsola, 26-660 Jedlińsk, Polska
www.kratki.com

www.facebook.com/kratkipl
www.youtube.com/kratkipl
www.instagram.com/kratkipl

